

# Ladenwaage UC3:

## be connected be successful



### Bedienungsanleitung

APPU

Bedienung

SB

W1

Inventur



Unlimited CONNECTIVITY

**METTLER TOLEDO**

# Konformitätserklärung

Wir, **Mettler-Toledo (Albstadt) GmbH**  
**Unter dem Malesfelsen 34**  
**D-72458 Albstadt**

erklären in alleiniger Verantwortung, dass das Produkt

**Ladenwaage**  
**der Bauart UC3 - ...**

ab Serien-Nr. 2542655

auf das sich diese Erklärung bezieht, mit den folgenden Normen und Richtlinien übereinstimmt:

<b>Richtlinie des Rates</b>	<b>Norm</b>
über elektromagnetische Verträglichkeit 89/336/EWG; Änderungsrichtlinien 92/31/EWG; 93/68/EWG	EN 61000-6-1 EN 61000-6-3
betreffend elektrischer Betriebsmittel zur Verwendung innerhalb bestimmter Spannungsgrenzen 73/23/EWG; Änderungsrichtlinie 93/68/EWG	EN 60 950
über nichtselbsttätige Waagen 90/384/EWG; Änderungsrichtlinie 93/68/EWG	EN 45501
über die Elektromagnetische Verträglichkeit (EMV) - Teil 3-2: Grenzwerte für Oberschwingungsströme (Geräte-Eingangsstrom bis einschließlich 16 A je Leiter) Erweiterung prA14 15.09.2000	EN 61000-3-2

**Albstadt im Juni 2006**



**Christoph Dermond, General Manager**

**Mettler-Toledo (Albstadt) GmbH**



**Dr. Andreas Rinn, Quality Manager**

<b>Inhaltsverzeichnis</b>	<b>Seite</b>
Konformitätserklärung .....	2
Eichhinweise .....	7
Installationshinweise .....	8
Sicherheitshinweise .....	8
Hinweise für Thermopapiere und Thermoetiketten .....	9
Nullstell-Einrichtung und Nullstellen der Waage .....	9
Wartung Thekenwaage .....	10
Druckerleiste reinigen .....	10
Reinigung .....	10
Bonrolle einsetzen .....	11
Etikettenrolle einsetzen .....	11
Wartung Compactwaage .....	12
Druckerleiste reinigen .....	12
Reinigung .....	12
Bonrolle einsetzen .....	13
Wartung Hängewaage .....	14
Druckerleiste reinigen .....	14
Einstellung der Papierbreite .....	14
Reinigung .....	14
Bonrolle einsetzen .....	15
Etikettenrolle einsetzen .....	15
Wartung Thekenwaage mit Linerless Drucker .....	16
Druckerleiste reinigen .....	16
Linerless Papierrolle einsetzen .....	17
Wartung Compactwaage mit Linerless Drucker .....	18
Druckerleiste reinigen .....	18
Linerless Papierrolle einsetzen .....	19
Wartung Hängewaage mit Linerless Drucker .....	20
Druckerleiste reinigen .....	20
Linerless Papierrolle einsetzen .....	21
Tastatur .....	22
Bedeutung der Funktionstasten .....	22
Sonderfunktionstasten .....	22
Programmierfolie .....	23
Die Anzeige .....	24
Bedienerseite .....	24
Kundenseite .....	24
Bedeutung der angezeigten Icon's: .....	25
Allgemeines .....	26
Info über die nächste mögliche Taste .....	26
Ausdruck der Codefunktionen und Programmversionen .....	26
Abfrage der Verkäuferspeicher .....	26
Kontrast der Anzeige einstellen .....	27
Mitlaufender Bon .....	27
Prioritätsabteilung ändern .....	28
Schnellbedienung .....	28
Prioritätspreis .....	28

<b>Inhaltsverzeichnis</b>	<b>Seite</b>
Umschalten in eine andere Applikation .....	29
Datum und Uhrzeit einstellen .....	29
Wäge- oder Stück-Plu mit Plu-Nummer .....	30
<b>Bedienung mit Wäge- und Stück-Plu's .....</b>	<b>30</b>
Wäge- oder Stück-Plu mit Plu-Direkttaste .....	30
Wäge-Plu mit freier Grundpreiseingabe (konfigurierbar) .....	30
Wäge-Plu mit Handeingabe des Gewichtes (Großmengenverkauf) .....	31
Wäge- oder Stück-Plu aus einer anderen Abteilung .....	31
Wäge- oder Stück-Plu mit Kompetenztext .....	32
Wäge- oder Stück-Plu mit Auf- bzw. Abschlag (nur %) .....	32
Wäge- und Stück-Plu mit zugewiesenem Zweitpreis .....	33
Wäge- und Stück-Plu auswählen mit der SHIFT-Taste .....	33
Stück-Plu Multiplikation .....	33
<b>Bedienung mit freien Eingaben .....</b>	<b>34</b>
Wägung mit Grundpreiseingabe .....	34
Wägung mit Zuordnung zu einer Warengruppe .....	34
Handeingabe + oder - .....	35
Handeingabe + oder - mit Multiplikation .....	35
Kunden-Endsumme (Total anzeigen und abdrucken) .....	36
Kunden-Zwischensumme (Subtotal anzeigen und abdrucken) .....	36
Kunden-Endsumme mit Rückgeldrechnung .....	36
<b>Kundenbon's Erstellung .....</b>	<b>36</b>
Kunden-Endsumme mit Auf- bzw. Abschlag .....	37
Kundenbon Wiederholung .....	37
Kundenbon Wiedereröffnung .....	38
<b>Tara; Arten und Benutzung .....</b>	<b>39</b>
Taraabdruck auf dem Kundenbon (Mehrfachtara) .....	39
Taraausgleich eines leeren Behälters .....	39
Tarafixierung für mehrere Buchungen .....	39
Tara Handeingabe .....	40
Tara Speicher .....	40
Tara Direkttaste .....	41
Verkäufer tara .....	41
Plu Tara .....	41
<b>Verkäufer; An- und Abmelden .....</b>	<b>42</b>
Abmelden einer Verkäufer taste .....	42
Kurzabmelden einer Verkäufer taste .....	42
Anmelden einer Verkäufer taste .....	42
<b>Storno; Arten und Benutzung .....</b>	<b>43</b>
Storno des letzten Postens .....	43
Storno eines vorherigen Postens .....	43
Storno eines Kundenbons .....	44
<b>Selbstbedienung (SB - Mode) .....</b>	<b>45</b>
Bedienung mit Symboltasten .....	45
Fehlermeldung "Unterlasterkennung" .....	45
<b>Wechsel aus dem SB-Mode (Bedientastatur) .....</b>	<b>46</b>
Thekenwaage .....	46
Kompaktwaage .....	46
<b>Funktionen im SB-Mode (180er Folie) .....</b>	<b>47</b>
Sensorabgleich .....	47



<b>Inhaltsverzeichnis</b>	<b>Seite</b>
Primärtara aus/ein .....	47
Nullstellen .....	47
Etikettenvorschub .....	47
SB Mode verlassen .....	47
<b>Funktionen im SB-Mode (100er Folie) .....</b>	<b>48</b>
SB Mode verlassen .....	48
Primärtara aus/ein .....	48
Sensorabgleich .....	48
Nullstellen .....	48
Etikettenvorschub .....	48
<b>Funktionen im SB-Mode (50er Folie) .....</b>	<b>49</b>
Primärtara aus/ein .....	49
Nullstellen .....	49
Etikettenvorschub .....	49
Sensorabgleich .....	49
SB Mode verlassen .....	49
<b>Funktionen im SB-Mode (25er Folie) .....</b>	<b>50</b>
Sensorabgleich .....	50
Primärtara aus/ein .....	50
Nullstellen .....	50
Etikettenvorschub .....	50
SB Mode verlassen .....	50
<b>Vorverpackung .....</b>	<b>51</b>
WV- Mode anwählen .....	51
Bedienung .....	52
Stückartikel (Mehrfachauszeichnung) .....	52
Etikettenlayout-Taste .....	53
Datums-Taste .....	54
WV- Mode verlassen .....	54
<b>INVENTUR .....</b>	<b>55</b>
Inventur- Mode anwählen .....	55
Temporäre Inventur .....	56
<b>Mode - Taste .....</b>	<b>58</b>
<b>Einstieg in den NonSalesMode oder Auswahl eines Verkaufsmodus .....</b>	<b>58</b>
<b>NonSalesMode .....</b>	<b>61</b>
Einstieg .....	61
Schnelleinstieg in ein Menü .....	62
Navigation in den Menü's .....	62
Code-Funktionen .....	63
<b>NonSalesMode (- Datenpflege) .....</b>	<b>64</b>
Artikel (411) anlegen, listen, löschen .....	64
Sonderangebote (412) anlegen/ändern, Artikel per Sonderangebot, löschen .....	72
Terminpreise (413) anlegen/ändern, Artikel per Terminpreis, löschen .....	77
Zutaten (414) anlegen/ändern, löschen .....	82
Preisänderung (42) Ändern .....	85
Hauptwarengruppen (43) anlegen/ändern, löschen .....	87
Warengruppen (43) anlegen/ändern, löschen .....	89
Hauptabteilungen (441) anlegen/ändern, löschen .....	91
Abteilung (442) anlegen/ändern, löschen .....	93
Text - Werbetext (452) anlegen/ändern, löschen .....	96

**Inhaltsverzeichnis****Seite**

Text - Datumstexte (453) anlegen/ändern, löschen .....	98
Text - Firmentexte (454) anlegen/ändern, löschen .....	100
Text - Filialtexte (457) anlegen/ändern, löschen .....	102
Text - Kopftexte (458) anlegen/ändern, löschen .....	104
Text - Fusstext (459) anlegen/ändern, löschen .....	106
Text - Kompetenztext (45+1) anlegen/ändern, löschen .....	108
Text - Bedienertext (45+2) anlegen/ändern, löschen .....	110
Tara (47) anlegen/ändern, löschen .....	112
Mehrwertsteuer (48) anlegen/ändern, löschen .....	114
Barcode(49) anlegen, ändern, löschen .....	116
Tastaturtemplates (- Standard) (4 + 11) anlegen/ändern, löschen .....	119
Tastaturtemplates (- Selbstbedienung) (4+12) anlegen/ändern, löschen .....	122
Nur für Waagen mit Touch Screen .....	125
Tastaturtemplates (- Touch SB) (4 + 13) anlegen/ändern, löschen .....	125
Datenpflege Bediener (4 + 2) anlegen/ändern, löschen .....	126
<b>NonSalesMode (- Berichte) .....</b>	<b>128</b>
Zwischensätze (5) abdrucken .....	128
Endsätze (5) abdrucken .....	133
<b>NonSalesMode (- Konfiguration) .....</b>	<b>135</b>
Konfiguration-Abverkauf-Abdruck-Bon (8111) .....	135
Konfiguration-Abverkauf-Abdruck-Etikett (8112) .....	137
Konfiguration-Abverkauf-Bedienung(812) .....	139
Konfiguration-Abverkauf-Tastatur(813) .....	142
Konfiguration-Selbstbedienung-Abdruck-Etikett (8212) .....	143
Konfiguration-Selbstbedienung-Bedienung(822) .....	145
Konfiguration-Selbstbedienung-Tastatur(823) .....	146
Konfiguration-Selbstbedienung-Layout (824) .....	147
Konfiguration-VV1-Abdruck (8312) .....	148
Konfiguration-VV1-Bedienung(832) .....	150
Konfiguration-VV1-Tastatur(833) .....	152
Konfiguration-Inventur-Abdruck (84111) .....	153
Konfiguration-Inventur-Bedienung (8412) .....	154
<b>Module für die Sie eine Freischaltung benötigen .....</b>	<b>156</b>
1. Bonweiterleitung .....	156
2. Herkunftsnachweis .....	156
Informationen über den Herkunftsnachweis .....	157
<b>Legende Datumsformat .....</b>	<b>158</b>
<b>Schriftarten 2" Drucker .....</b>	<b>159</b>
<b>Schriftarten 3" Drucker Teil 1 .....</b>	<b>160</b>
<b>Schriftarten 3" Drucker Teil 2 .....</b>	<b>161</b>
<b>Codenummern .....</b>	<b>162</b>
Fixe Codenummern .....	162
Codenummer 1 (Datenpflege) .....	163
Codenummer 24681357 (voller Zugriff) .....	163
Codenummer 8 (Preisänderung) .....	163
Codenummer 22 (Zwischensätze) .....	164
Codenummer 333 (Endsätze) .....	164
Codenummer 4444 (Konfiguration) .....	164
<b>Menübaum .....</b>	<b>165</b>
<b>Index .....</b>	<b>168</b>

## Eichhinweise

---

### Wichtiger Vermerk für geeichte Waagen in EG-Ländern

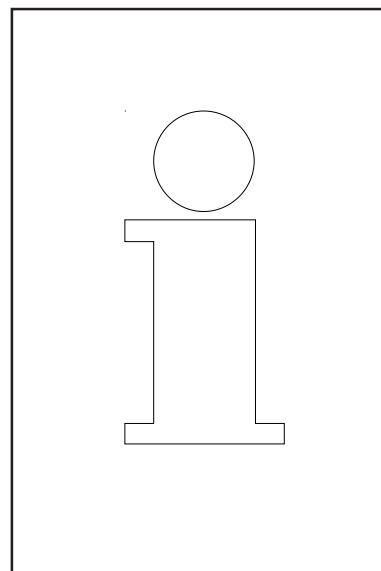
**M**

**Werksgeeichte Waagen tragen vorstehendes Kennzeichen auf dem Packetikett**

**M**

**Waagen mit grünem M-Kleber auf dem Eichschild dürfen sofort in Betrieb genommen werden.**

**M**

**Waagen, die in zwei Schritten geeicht werden, sind mit vorstehendem Kennzeichen auf dem Packetikett markiert.**

Diese Waagen unterliegen bereits dem ersten Eichschritt (Bestätigung der Baukonformität nach EN 45501-8.2) und müssen am Verwendungsort geeicht werden. Die Eichung ist durch den behördlich zertifizierten METTLER TOLEDO Service durchzuführen.

Bitte nehmen Sie mit Ihrem METTLER TOLEDO Kundendienst Kontakt auf.

Ladenwaagen, die in offenen Verkaufsstellen betrieben werden, müssen grundsätzlich geeicht sein.

Bitte beachten Sie die Eichbestimmungen, die für Ihr Land gültig sind.

## Sicherheitshinweise



Die Waage nicht in der Umgebung explosiver Gemische von Gasen, Dämpfen, Nebeln oder Stäuben betreiben!

Jedes elektrische Gerät, das nicht mit einer speziellen Zündschutzart ausgerüstet ist, die dem explosionsgefährdeten Bereich entspricht, stellt in diesem Bereich ein erhebliches Sicherheitsrisiko dar!

Zur Vermeidung von Unfällen darf die Waage nur von geschultem Kundendienst-Personal geöffnet werden!



**VORSICHT!**  
**EXPLOSIONSGEFAHR BEI UNSACHGEMÄSSEM AUSTAUSCH**  
**DER BATTERIE.**  
**ENTSORGUNG GEBRAUCHTER BATTERIEN NACH ANLEITUNG.**

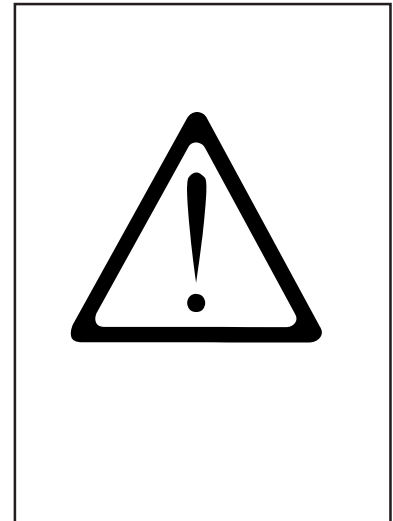

## Installationshinweise

Ihre Waage ist in der Regel ein Bestandteil eines Verbund-Systems und wird von METTLER TOLEDO oder einem unserer Vertragshändler installiert, ins Niveau gestellt und in Betrieb genommen. Sie erhalten bei der Einweisung eine umfassende Schulung und die notwendigen schriftlichen Unterlagen. Ihre Waage darf nur mit dem mitgelieferten Netzkabel an das Netz angeschlossen werden.

Zur Kontrolle des Niveaus Ihrer Waage dient die Libelle, sie ist an der Rückseite des Gerätes angebracht. Mit den Stellfüßen können Sie die Ausrichtung des Gerätes verstellen, bis sich die Luftblase im Zentrum der Libelle befindet. Die Libelle ist in regelmäßigen Abständen auf die ordnungsgemäße Anzeige zu prüfen. Bei einem Standortwechsel Ihrer Waage, muss das Niveau geprüft, oder neu eingestellt werden.

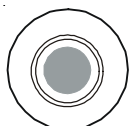
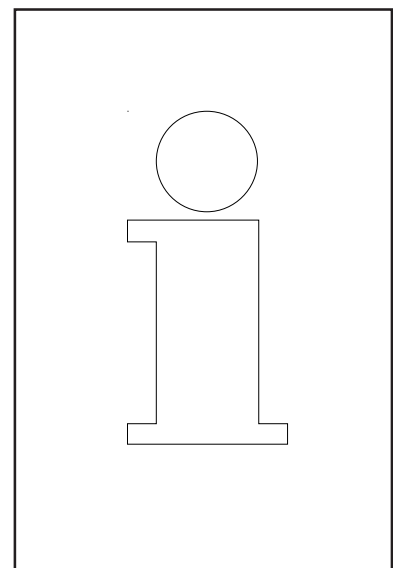

richtig

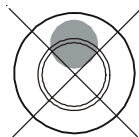

falsch



## Nullstell-Einrichtung und Nullstellen der Waage

Die Waage hat eine automatische Nullstell-Einrichtung, d.h. kleine Gewichtsveränderungen werden automatisch ausgeglichen (z.B. Fettrückstände auf der Wägeplatte). Die Nullstell-Einrichtung ist außer Betrieb, wenn ein Verpackungs-Gewicht tariert ist. Nach Beseitigung von Verschmutzungen kann bei eingeschalteter Waage in der Anzeige entweder

- ein negativer Wert erscheinen,
- oder es können die Segmente " \_ \_ \_ \_ \_ " leuchten.

### Abhilfe:

-  -Taste und dann  -Taste drücken.

### Tritt die Fehlermeldung erneut auf:

- Netzschalter aus- und einschalten. (Einschaltnullstellen)

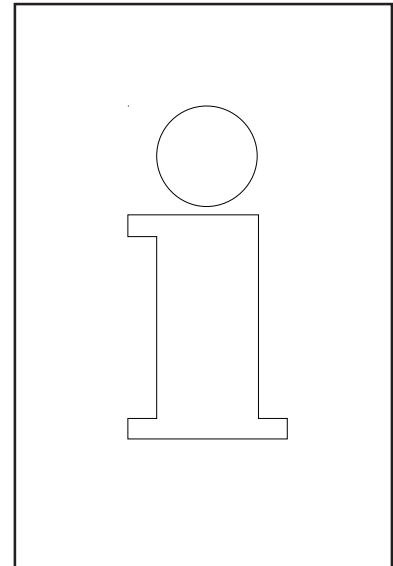

## Hinweise für Thermopapiere und Thermoetiketten

Der Drucker der Ladenwaagen UC ist ein Thermodrucker. Bei diesem Thermodrucker darf nur Thermopapier oder Thermo-Etikettenpapier verwendet werden. Diese zwei Papiertypen sind in Langzeittests von METTLER TOLEDO geprüft und danach freigegeben worden, und sie sind von der Eichbehörde zugelassen für die Ladenwaagen UC.

Falls Sie anderes Thermopapier oder Thermo-Etikettenpapier verwenden sollten als oben beschrieben ist, können die Druckqualität und die Lebensdauer der Druckerleiste beeinträchtigt werden. In einem solchen Fall übernehmen wir keine Garantie für den Thermodrucker.

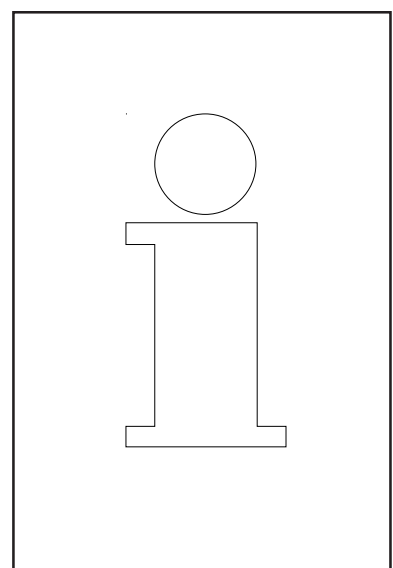

## Wartung Thekenwaage



Vor jedem Eingriff ziehen Sie bitte den Netzstecker aus der Steckdose.

### Reinigung

- Waage ausschalten und Netzstecker ziehen.
- Bedienteil mit feuchtem Tuch reinigen (nicht nass).
- Die drei Folien von der Waage abnehmen und reinigen.
- Trockene Folien wieder auflegen.
- Netzstecker einstecken und Waage wieder einschalten.

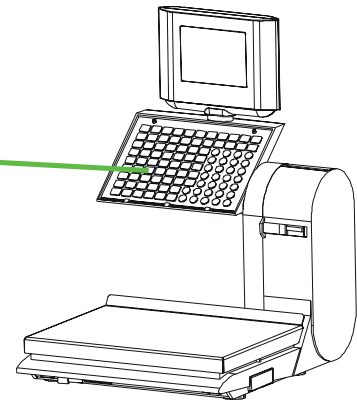

Verwenden Sie zur Reinigung kein Lösungsmittel, sondern nur ein handelsübliches Reinigungsmittel.

### Druckerleiste reinigen

- Waage ausschalten und Netzstecker ziehen.
- Türe öffnen.
- **Bondrunder:** Entriegelungshebel nach **hinten** drücken. Die Druckerleiste klappt nach vorne.
- **Etikettendrucker:** Entriegelungshebel nach **unten** drücken. Die Druckerleiste klappt nach oben.
- Kappe vom Reinigungsstift abnehmen.
- Mit der feuchten Spitze des Stiftes, den vorderen Teil der Druckerleiste reinigen.
- **Bondrunder:** Druckerleiste nach **oben** drücken, bis sie wieder einrastet.
- **Etikettendrucker:** Druckerleiste nach **unten** drücken, bis sie wieder einrastet.
- Reinigungsstift mit der Kappe verschließen.
- Netzstecker einstecken und Waage wieder einschalten.



Verwenden Sie zur Reinigung der Druckerleiste nur den beigelegten Reinigungsstift.

Mit anderen Gegenständen wird die Druckerleiste beschädigt.

### Bonrolle einsetzen

- Leerhülse der verbrauchten Rolle entfernen.
- Entriegelungshebel nach **hinten** drücken. Die Druckerleiste klappt nach vorne.
- Neue Bonrolle, gemäß nebenstehender Skizze, einlegen.
- Der Papieranfang ist auf der linken Seite
- Das Thermopapier nach vorne herausziehen, bis es gespannt ist.
- Druckerleiste nach **oben** drücken, bis sie wieder einrastet.
- Überstehendes Papier abreißen.

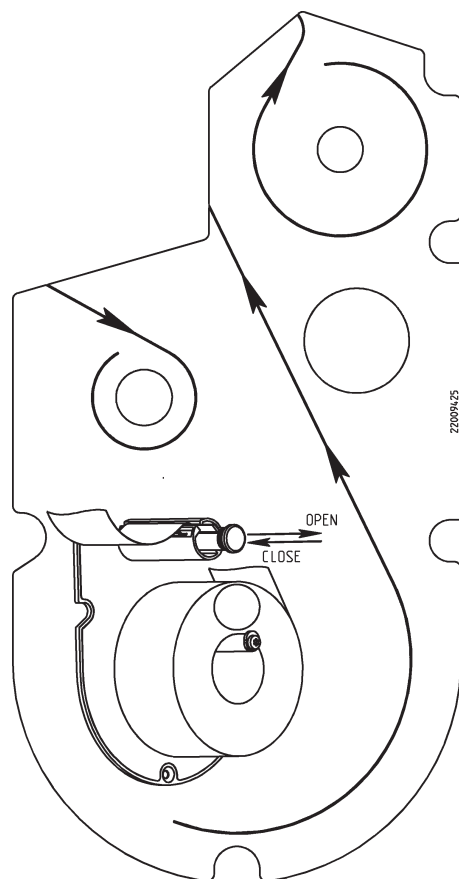

### Etikettenrolle einsetzen

- Leerhülse der verbrauchten Rolle entfernen.
- Entriegelungshebel nach **unten** drücken. Die Druckerleiste klappt nach oben.
- Grünen Aufwickeldorn heraus ziehen, Trägerpapier entfernen.
- Neue Etikettenrolle, gemäß nebenstehender Skizze, einlegen.
- Der Papieranfang ist auf der linken Seite
- Trägerpapier in den Aufwickeldorn einlegen, und den Aufwickeldorn hinein drücken.
- Druckerleiste nach **unten** drücken, bis sie wieder einrastet.
- Papiervorschubtaste  betätigen.

## Wartung Kompaktwaage



Vor jedem Eingriff ziehen Sie bitte den Netzstecker aus der Steckdose.

### Reinigung

- Waage ausschalten und Netzstecker ziehen.
- Bedienteil mit feuchtem Tuch reinigen (nicht nass).
- Die drei Folien von der Waage abnehmen und reinigen.
- Trockene Folien wieder auflegen.
- Netzstecker einstecken und Waage wieder einschalten.

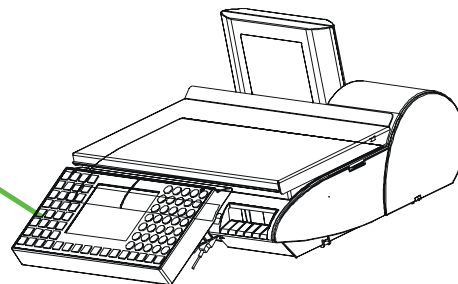

Verwenden Sie zur Reinigung kein Lösungsmittel, sondern nur ein handelsübliches Reinigungsmittel.

### Druckerleiste reinigen

- Waage ausschalten und Netzstecker ziehen.
- Türe öffnen.
- Drucker an dem grünen Griff, bis zum Anschlag aus dem Gehäuse ziehen.
- Entriegelungshebel nach **unten** drücken. Die Druckerleiste klappt nach oben.
- Kappe vom Reinigungsstift abnehmen.
- Mit der feuchten Spitze des Stiftes, den vorderen Teil der Druckerleiste reinigen.
- Druckerleiste nach **unten** drücken, bis sie wieder einrastet.
- Drucker an dem grünen Griff in das Gehäuse hinein schieben.
- Türe schließen.
- Reinigungsstift mit der Kappe verschließen.
- Netzstecker einstecken und Waage wieder einschalten.

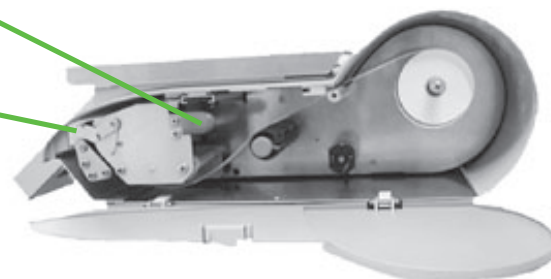

Verwenden Sie zur Reinigung der Druckerleiste nur den beigelegten Reinigungsstift.

Mit anderen Gegenständen wird die Druckerleiste beschädigt.

## Bonrolle einsetzen

- Türe öffnen.
- Drucker an dem grünen Griff, bis zum Anschlag aus dem Gehäuse ziehen.
- Leerhülse der verbrauchten Rolle entfernen.
- Entriegelungshebel nach **unten** drücken. Die Druckerleiste klappt nach oben.
- Neue Bonrolle, gemäß nebenstehender Skizze, einlegen.
- Der Papieranfang ist auf der linken Seite
- Das Thermopapier nach vorne herausziehen, bis es gespannt ist.
- Druckerleiste nach **unten** drücken, bis sie wieder einrastet.
- Drucker an dem grünen Griff in das Gehäuse hinein schieben.
- Überstehendes Papier abreißen.
- Türe schließen.

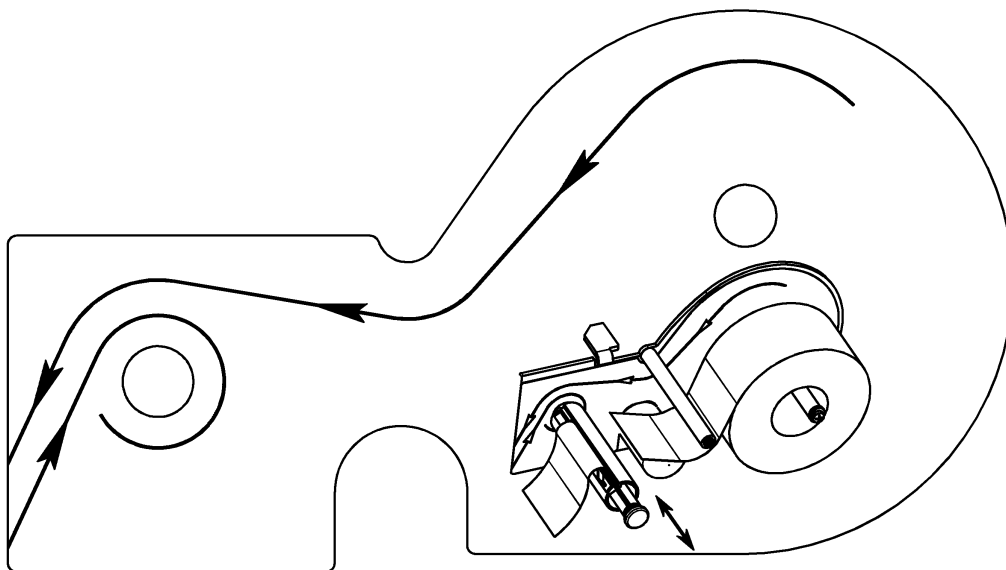

## Wartung Hängewaage



**Vor jedem Eingriff ziehen Sie bitte den Netzstecker aus der Steckdose.**

### Reinigung

- Waage ausschalten und Netzstecker ziehen.
- Bedienteil mit feuchtem Tuch reinigen (nicht nass).
- Die drei Folien von der Waage abnehmen und reinigen.
- Trockene Folien wieder auflegen.
- Netzstecker einstecken und Waage wieder einschalten.

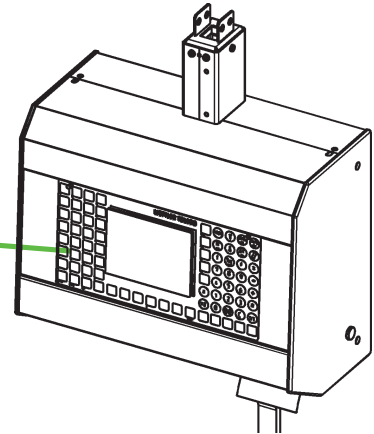

Verwenden Sie zur Reinigung kein Lösungsmittel, sondern nur ein handelsübliches Reinigungsmittel.

### Druckerleiste reinigen

- Waage ausschalten und Netzstecker ziehen.
- Türe öffnen.
- Grünen Entriegelungshebel nach **unten** drücken. Die Druckerleiste klappt nach oben.
- Kappe vom Reinigungsstift abnehmen.
- Mit der feuchten Spitze des Stiftes, den vorderen Teil der Druckerleiste reinigen.
- Druckerleiste nach **unten** drücken, bis sie wieder einrastet.
- Reinigungsstift mit der Kappe verschließen.
- Netzstecker einstecken und Waage wieder einschalten.

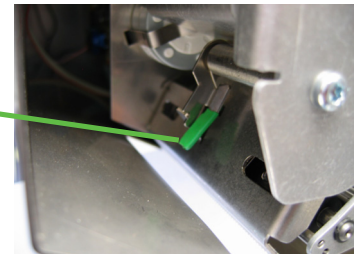

Verwenden Sie zur Reinigung der Druckerleiste nur den beigelegten Reinigungsstift.

Mit anderen Gegenständen wird die Druckerleiste beschädigt.

### Einstellung der Papierbreite

- Mit einem kleinen Schraubendreher können Sie die Papierführung entsprechend der Papierbreite anpassen.

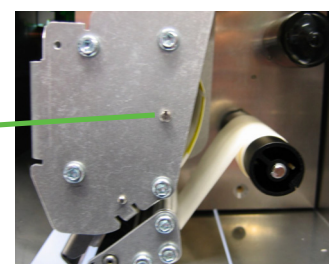

### Bonrolle einsetzen

- Leerhülse der verbrauchten Rolle entfernen.
- Grünen Entriegelungshebel nach **unten** drücken. Die Druckerleiste klappt nach oben.
- Neue Bonrolle, gemäß nebenstehender Skizze, einlegen.
- Der Papieranfang ist auf der linken Seite der Bonrolle
- Das Thermopapier nach vorne herausziehen, bis es gespannt ist.
- Druckerleiste nach **unten** drücken, bis sie wieder einrastet.
- Überstehendes Papier abreißen.

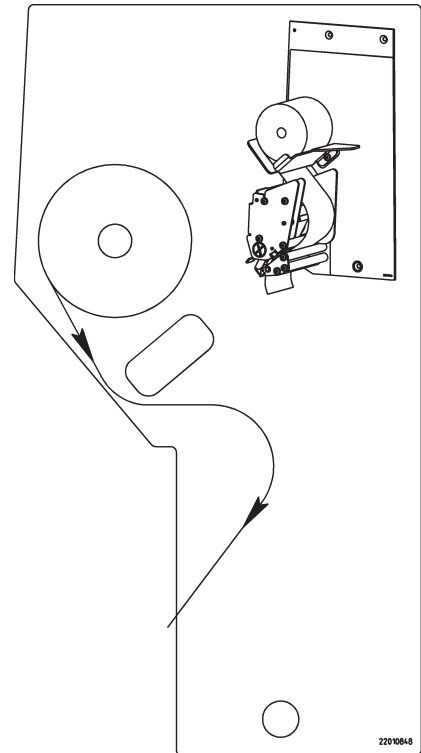

### Etikettenrolle einsetzen

- Leerhülse der verbrauchten Rolle entfernen.
- Grünen Entriegelungshebel nach **unten** drücken. Die Druckerleiste klappt nach oben.
- Grünen Aufwickeldorn heraus ziehen, Trägerpapier entfernen.
- Neue Etikettenrolle, gemäß nebenstehender Skizze, einlegen.
- Der Papieranfang ist auf der linken Seite der Etikettenrolle
- Trägerpapier in den Aufwickeldorn einlegen, und den grünen Aufwickeldorn hinein drücken.
- Druckerleiste nach **unten** drücken, bis sie wieder einrastet.
- Papiervorschubtaste  betätigen.

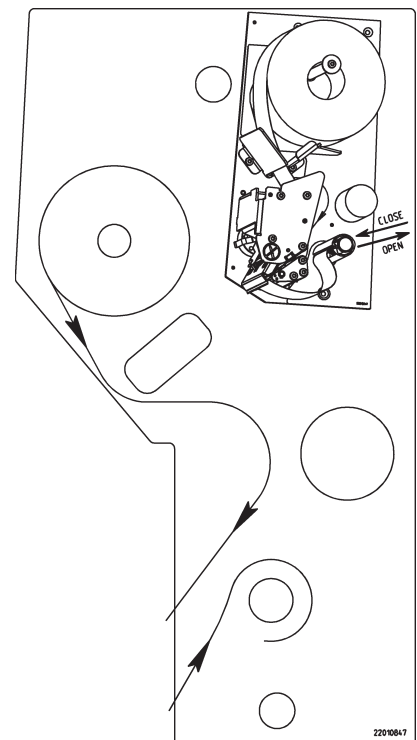

## Wartung Thekenwaage mit Linerless Drucker



Vor jedem Eingriff ziehen Sie bitte den Netzstecker aus der Steckdose.

### Druckerleiste reinigen

- Waage ausschalten und Netzstecker ziehen.
- Türe öffnen.
- Grünen Entriegelungshebel nach **unten** drücken.  
Die Druckerleiste klappt nach oben.
- Kappe vom Reinigungsstift abnehmen.
- Mit der feuchten Spitze des Stiftes, den vorderen Teil der Druckerleiste reinigen.
- Druckerleiste nach **unten** drücken, bis sie wieder einrastet.
- Reinigungsstift mit der Kappe verschließen.
- Netzstecker einstecken und Waage wieder einschalten.

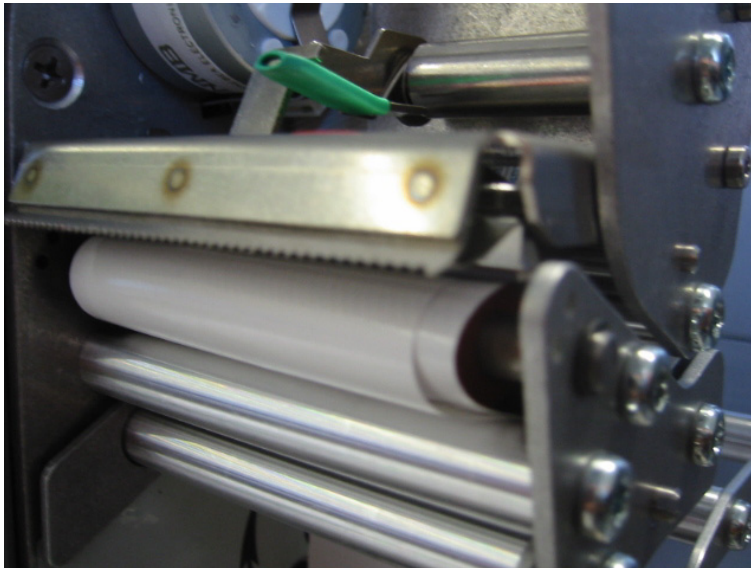

Verwenden Sie zur Reinigung der Druckerleiste nur den beigelegten Reinigungsstift.

Mit anderen Gegenständen wird die Druckerleiste beschädigt.



### Linerless Papierrolle einsetzen

- Leerhülse der verbrauchten Rolle entfernen.
- Entriegelungshebel nach **unten** drücken. Die Druckerleiste klappt nach oben.
- Neue Linerlessrolle, gemäß nebenstehender Skizze, einlegen.
- Der Papieranfang ist auf der linken Seite
- Druckerleiste nach **unten** drücken, bis sie wieder einrastet.
- Papiervorschubtaste  betätigen.

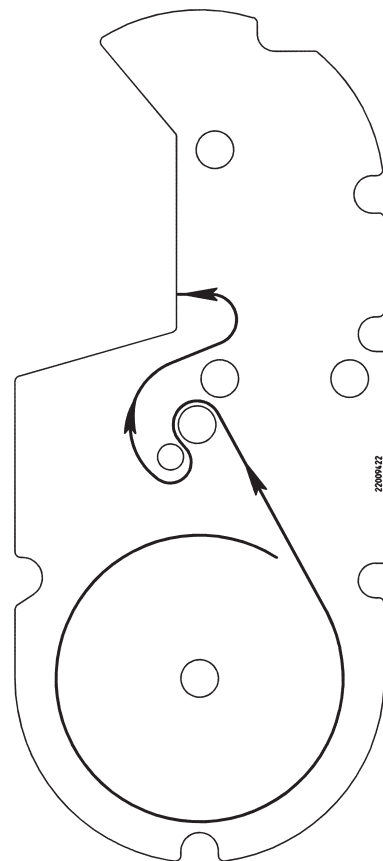
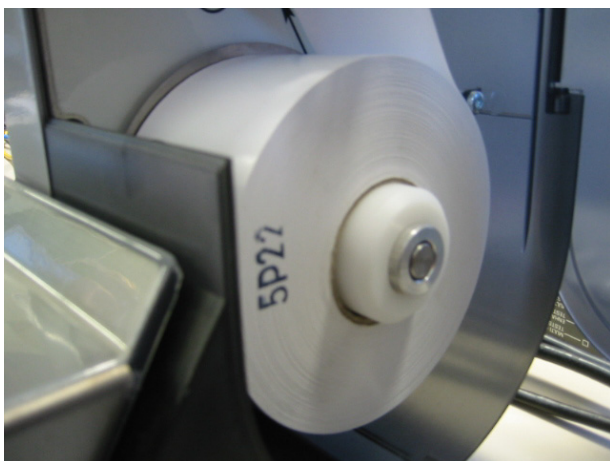

## Wartung Kompaktwaage mit Linerless Drucker



Vor jedem Eingriff ziehen Sie bitte den Netzstecker aus der Steckdose.

### Druckerleiste reinigen

- Waage ausschalten und Netzstecker ziehen.
- Türe öffnen.
- Drucker an dem grünen Griff, bis zum Anschlag aus dem Gehäuse ziehen.
- Entriegelungshebel nach **unten** drücken. Die Druckerleiste klappt nach oben.
- Kappe vom Reinigungsstift abnehmen.
- Mit der feuchten Spitze des Stiftes, den vorderen Teil der Druckerleiste reinigen.
- Druckerleiste nach **unten** drücken, bis sie wieder einrastet.
- Drucker an dem grünen Griff in das Gehäuse hinein schieben.
- Türe schließen.
- Reinigungsstift mit der Kappe verschließen.
- Netzstecker einstecken und Waage wieder einschalten.

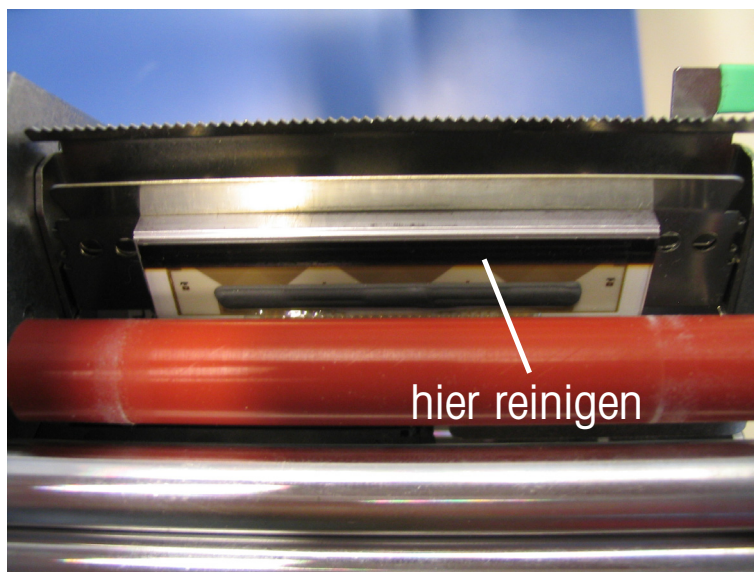

Verwenden Sie zur Reinigung der Druckerleiste nur den beigelegten Reinigungsstift.

Mit anderen Gegenständen wird die Druckerleiste beschädigt.

### Linerless Papierrolle einsetzen

- Waage ausschalten und Netzstecker ziehen.
- Türe öffnen.
- Drucker an dem grünen Griff, bis zum Anschlag aus dem Gehäuse ziehen.
- Leerhülse der verbrauchten Rolle entfernen.
- Entriegelungshebel nach **unten** drücken.  
Die Druckerleiste klappt nach oben.
- Neue Bonrolle, wie auf der Skizze unten, einlegen.
- Der Papieranfang ist auf der linken Seite
- Das Thermopapier nach vorne herausziehen, bis es gespannt ist.
- Druckerleiste nach **unten** drücken, bis sie wieder einrastet.
- Drucker an dem grünen Griff in das Gehäuse hineinschieben.
- Überstehendes Papier abreißen.
- Türe schließen.

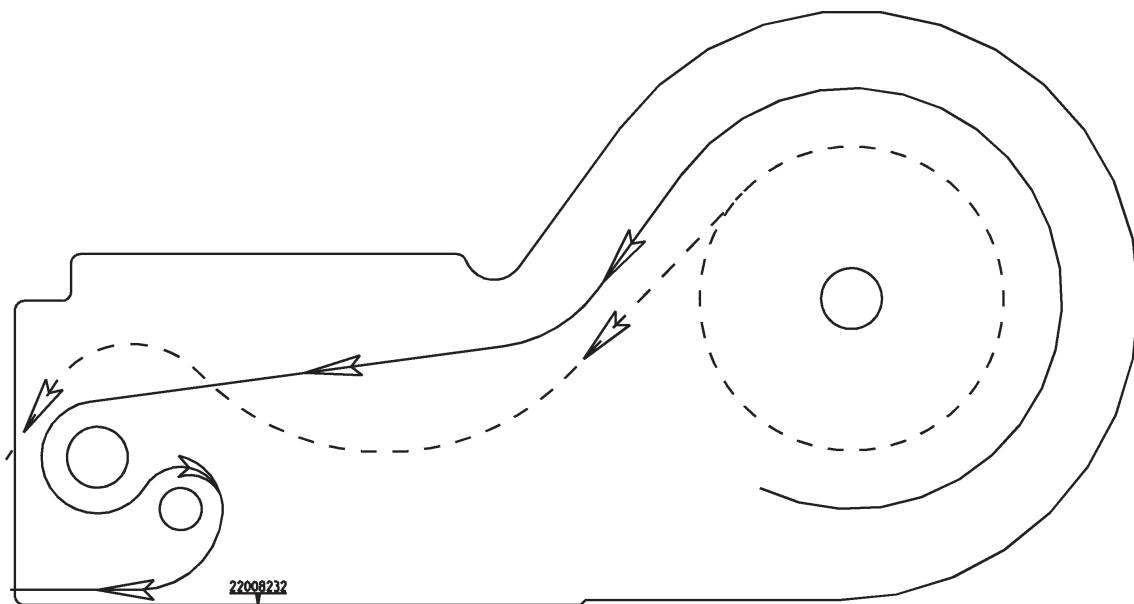

## Wartung Hängewaage mit Linerless Drucker



Vor jedem Eingriff ziehen Sie bitte den Netzstecker aus der Steckdose.

### Druckerleiste reinigen

- Waage ausschalten und Netzstecker ziehen.
- Türe öffnen.
- Grünen Entriegelungshebel nach **unten** drücken.  
Die Druckerleiste klappt nach oben.
- Kappe vom Reinigungsstift abnehmen.
- Mit der feuchten Spitze des Stiftes, den vorderen Teil der Druckerleiste reinigen.
- Druckerleiste nach **unten** drücken, bis sie wieder einrastet.
- Reinigungsstift mit der Kappe verschließen.
- Netzstecker einstecken und Waage wieder einschalten.

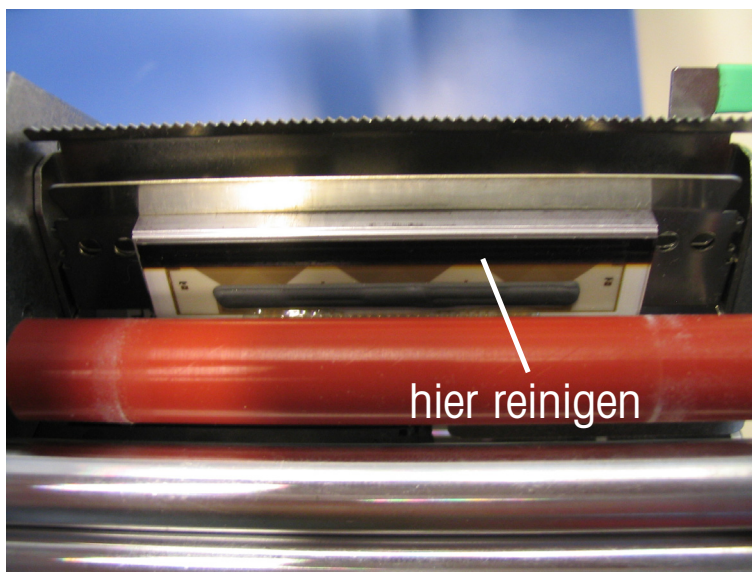

Verwenden Sie zur Reinigung der Druckerleiste nur den beigelegten Reinigungsstift.

Mit anderen Gegenständen wird die Druckerleiste beschädigt.

### Linerless Papierrolle einsetzen

- Leerhülse der verbrauchten Rolle entfernen.
- Entriegelungshebel nach **unten** drücken. Die Druckerleiste klappt nach oben.
- Neue Linerlessrolle, gemäß nebenstehender Skizze, einlegen.
- Der Papieranfang ist auf der linken Seite
- Druckerleiste nach **unten** drücken, bis sie wieder einrastet.
- Papiervorschubtaste  betätigen.

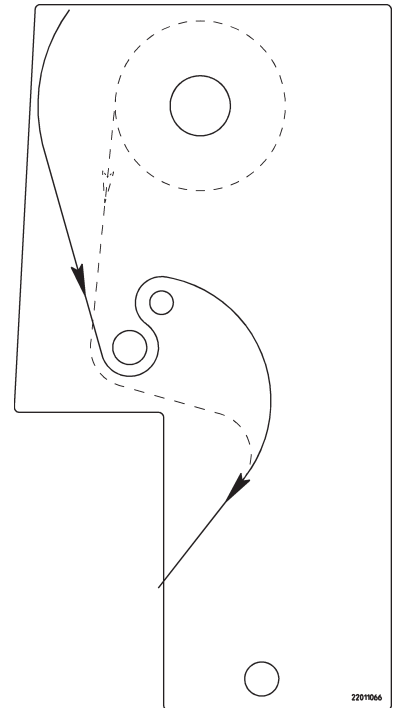

## Tastatur

### Bedeutung der Funktionstasten

 Taste für freie Eingaben

 Verkäufer-Tasten

 Zehnerastatur

 Korrektur-Taste

 Kundensummen-Taste

 Taste für Handeingabe von Stückpreisen

 Taste für Handeingabe von Minus-Beträgen

 Multiplikations-Taste

 Preis- und Tara  
konstant-Taste

 Rückgeld-Taste

 Storno-Taste

 Blätter-Taste (nach unten)

 Cursor nach links

 Cursor nach rechts

 Blätter-Taste (nach oben)

 Tara-Taste

 Manuelle Tara

 Informations-Taste

 Code-Taste / Umschalt-  
Taste

 Mode-Taste / Umschalt-Taste

 Papiervorschub

 Eingabe nein bzw. aus

 Eingabe ja bzw. ein

### Sonderfunktionstasten

 Festtaste für Taradirektwahl

 Festtaste für Abteilungsdirektwahl

 Festtaste für Verkäufer

 Festtaste für Abteilungsumschaltung

 Festtaste für Warengruppe

 Festtaste für die Handeingabe des Gewichtes

 Festtaste für den Abdruck der Mehrwertsteuer

 Umschalttaste für die Doppelbelegung der PLU-Festtasten

 Festtaste für Vorbestellungen

 Festtaste für Warenbons

 Festtaste für Kundennummer

 Festtaste für Zahlungsmittel

 Festtaste für Erlösarten

 Festtaste für Zweitpreis (IH/AH)

 Festtaste für EAN - Eingabe

 Festtaste für Sekundärwährung

 Festtaste für ECash

 Festtaste für Inventur

 Festtaste für Etikettenlayout

 Festtaste für Datumseingaben

### Hinweis:

Die Sonderfunktionen sind bei der Tastaturkonfiguration auf Festtasten zu legen.

Die Festtasten müssen entsprechend von Hand gekennzeichnet werden.

# Programmierfolie

- |   |  |  |   |
|---|--|--|---|
|  HOME  | An den Anfang des Textes               |  SHIFT LOCK | Umschalten: Klein-/Großschreibung;<br>Zweite Belegung einer Taste |
|  END   | An den Schluß des Textes               |  ALT        | Alternate: Dritte Belegung einer Taste                            |
|  C     | Löschen des gesamten Textes            |  CHAR       | Anwahl Schriftgröße   |
|  CL    | Löschen einer Linie                    |  BS         | Backspace   |
|  ↓     | Weiter auf nächste Abfrage/Menüpunkt   |  DEL        | Delete  |
|  ↑     | Weiter auf vorherige Abfrage/Menüpunkt |  INS        | Insert  |
|  PRINT | Probeausdruck                          |  .abc.      | Text zentrieren   |
|  ↻     | Papiervorschub                         |  ↵          | Zeilenumbruch   |

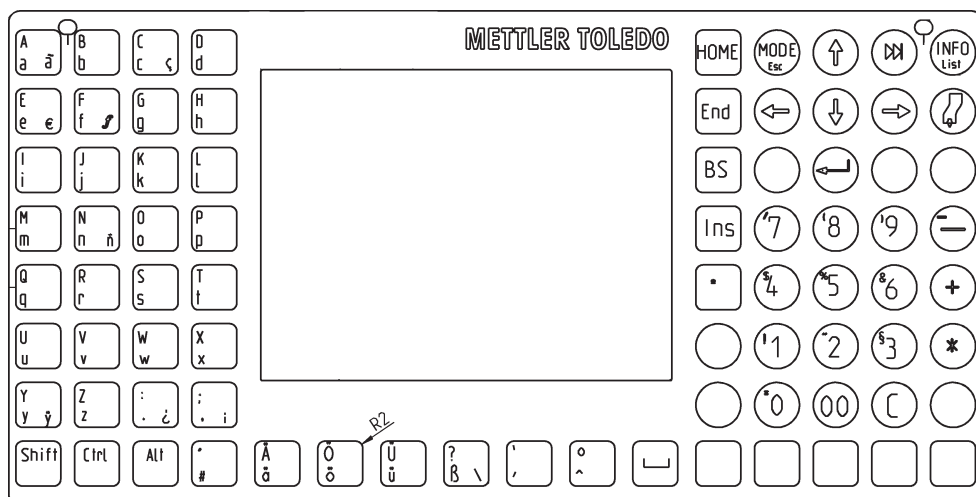
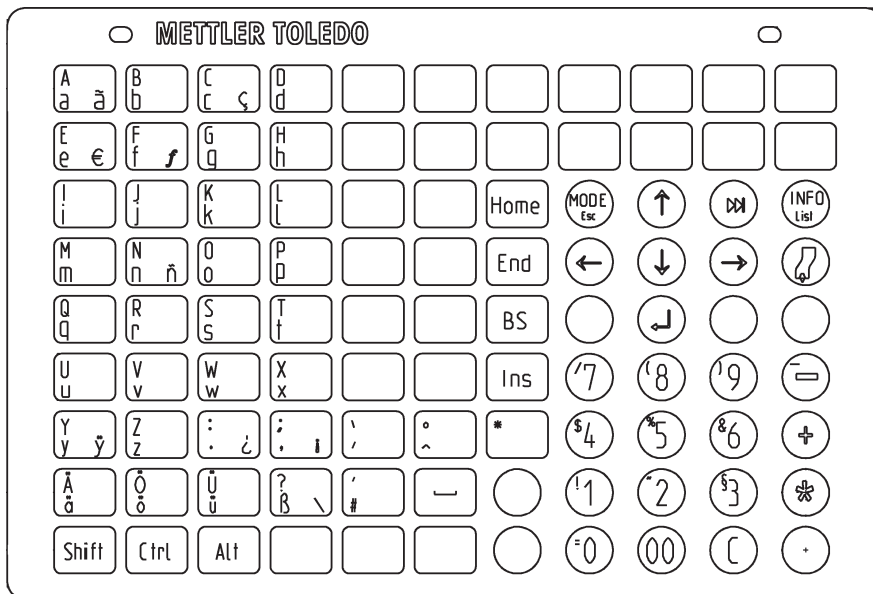



# Die Anzeige

## Bedienerseite

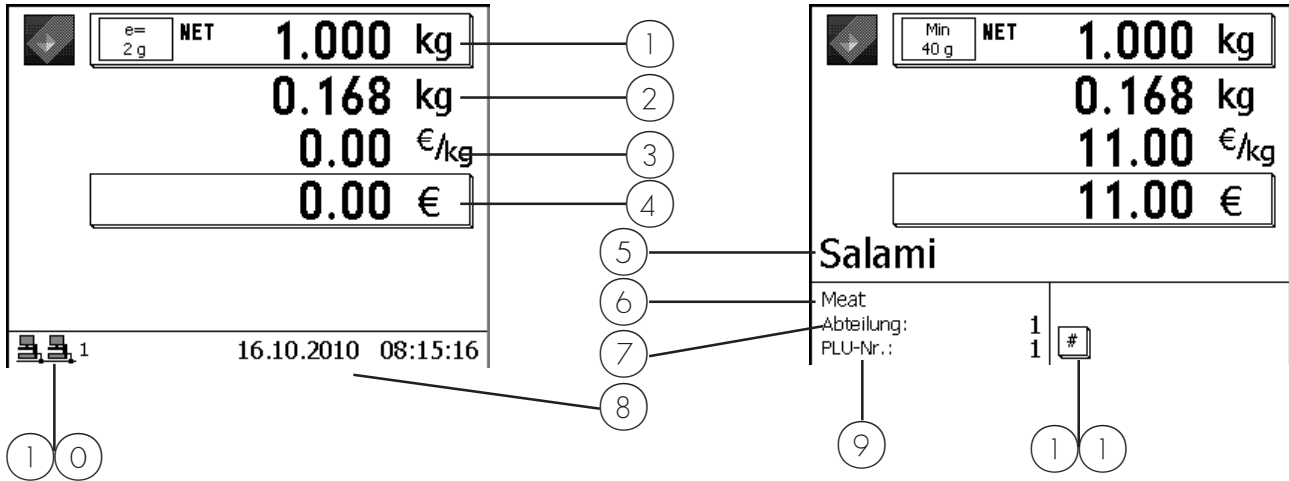

## Kundenseite

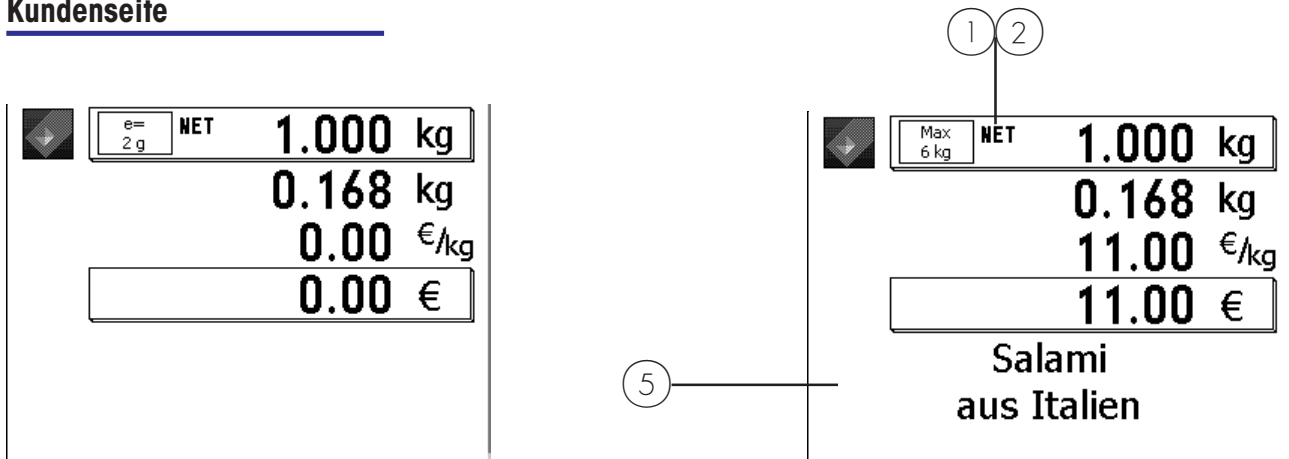

- |                |                           |
|----------------|---------------------------|
| ① Nettogewicht | ⑦ Abteilung               |
| ② Tara         | ⑧ Datum/Uhrzeit           |
| ③ Grundpreis   | ⑨ PLU-Nr.                 |
| ④ Betrag       | ①① Verbundstatus (Icon's) |
| ⑤ PLU-Text     | ①① Hinweissymbol          |
| ⑥ Warengruppe  | ①② Nettoanzeige           |



**Bedeutung der angezeigten Icon's:**



- es ist keine Durchbedienung konfiguriert
- Bediener werden lokal angemeldet (Icon ohne Netzwerkverbindung)
- Durchbedienung kann im Menü 812 konfiguriert werden.



- Durchbedienung ist konfiguriert / Durchbediengruppe 1
- Durchbedienserver ist aktiv (rechtes Icon)
- Durchbedienung aktiv (Icons mit Netzwerkverbindung)



- Durchbedienung ist konfiguriert / Durchbediengruppe 1
- Durchbedienserver ist gestört (rechtes Icon gekreuzt)
- Durchbedienung ist gestört und wechselt mit der nächsten Buchung auf Bedienung lokal



- Durchbedienung ist konfiguriert / Durchbediengruppe 1
- Durchbedienserver ist gestört (rechtes Icon gekreuzt)
- Durchbedienung ist gestört -> Bedienung lokal aktiv (Icons ohne Netzwerkverbindung)
- Bediener müssen lokal angemeldet sein!



- Durchbedienung ist konfiguriert / Durchbediengruppe 1
- Durchbedienserver ist aktiv (rechtes Icon)
- Durchbedienung ist nicht aktiv -> Bedienung lokal aktiv (Icons ohne Netzwerkverbindung)
- Bediener sind derzeit noch lokal angemeldet
- durch Neustart der Bedienapplikation (2 x **MODE** - Taste) wird die Durchbedienung wieder aktiviert.



- Indikator für Fehler
- Hinweis abrufen mit der **INFO** - Taste

z.B.:

Warnungen:  
 Durchbedien-Server nicht erreichbar  
 Temporär auf lokalem Server angemeldet



- Datentransfer läuft
- zum TAF-Server
- zum Durchbedienserver

## Allgemeines

---

### Info über die nächste mögliche Taste

---



-  Die Betätigung der Infotaste ist zu jedem Zeitpunkt möglich.
- Mit der Infotaste können die nächsten logischen Bedienschritte angezeigt werden.
- Funktionstaste betätigen

### Ausdruck der Codefunktionen und Programmversionen

---



-  Informationen über Applikation und die Software



- Codetaste drücken
- Sterntaste drücken  Abdruck erfolgt
- Nach dem Abdruck wechselt die Waage wieder in den Abverkaufsmode



### Abfrage der Verkäuferspeicher

---



-  Informationen über die belegten Verkäuferspeicher



- Codetaste drücken
- Infotaste drücken  Anzeige der belegten Verkäuferspeicher
- Codetaste drücken  Zurück in den Abverkaufsmode

## Kontrast der Anzeige einstellen

CODE

+ oder -

1 + oder -

2 + oder -

☞ Kontrast der Anzeige an die Umgebungseinflüsse anpassen.

- Codetaste drücken
- Plus- oder Minustaste drücken
- Plus- oder Minustaste drücken
- Plus- oder Minustaste drücken

☞ Kontrast beidseitig einstellen.  
Kontrast für Bedienerseite einstellen.  
Kontrast für Kundenseite einstellen.



\*

- Stern-Taste drücken

☞ Speichern der Einstellung, und zurück in den Abverkaufsmode.

## Mitlaufender Bon

Min 100 g	0.320 kg	
	0.000 kg	
	99.99 €/kg	
	32.00 €	
Roastbeef	0.720 kg	8.64
Plus Handeingabe		12.50
Landjäger		13.00
Minus Handeingabe		-0.25
Hackfleisch-Rind aus eigener	0.320 kg	32.00
<b>V1</b>	<b>6 Posten</b>	<b>106.39</b>

☞ Anzeige der aktuellen Buchungen eines Verkäufers.

Konfiguration im **Mode 812**,  
Karteireiter **Daten 2**

## Prioritätsabteilung ändern



Plu's aus einer anderen Abteilung verwenden.

- Codetaste drücken



- Pfeiltaste

bis

Code A xxxx A      Prioritäts-Abteilung



- Sterntaste



Auswählen

z.B.



- Nummer der neuen Abteilung eingeben



Abteilung muss vorhanden sein.



- Sterntaste



Bestätigen

## Prioritätspreis



Zweitpreis aller Plu's verwenden.



- Codetaste drücken



- Zweitpreistaste drücken



Sonderfunktionstaste aktiv



Rückschaltung auf Plu-Preis1 mit der gleichen Tastenfolge

### Umschalten in eine andere Applikation



- Modetaste drücken

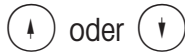

- Pfeiltasten

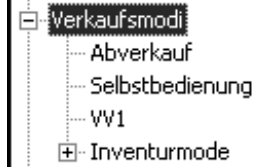

Menü auswählen



- Sterntaste drücken

Auswahl bestätigen.

### Datum und Uhrzeit einstellen



- Modetaste drücken

Mode-Menü wird angezeigt.



- Pfeiltasten

Anmeldung auswählen

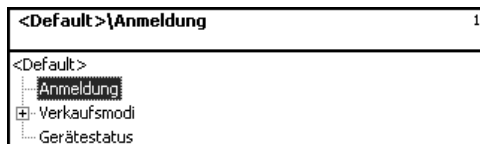

- Sterntaste drücken

Auswahl bestätigen.

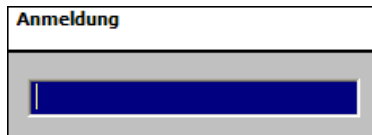

- Nummer eingeben

Eingabe bestätigen.



- Sterntaste drücken

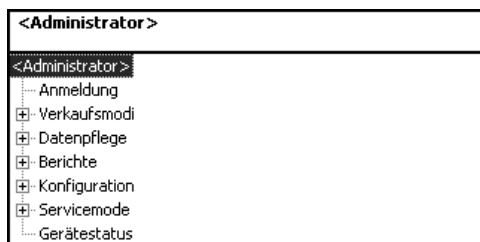

- Nummer eingeben

Menünummer



- Sterntaste drücken

Eingabe bestätigen.

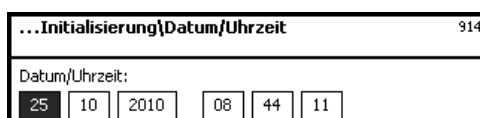

Mit der oder Pfeiltaste ins nächste Feld wechseln.



- Sterntaste drücken

Eingabe bestätigen.

# Bedienung

## mit Wäge- und Stück-Plu's

### Wäge- oder Stück-Plu mit Plu-Nummer

① ② ③



Ⓥ..

- Wägegut auf die Wägeplatte legen  nur bei Wäge-Plu
- Plu-Nummer eingeben
- Buchen mit ihrer Verkäufer-taste
- weitere Buchungen

### Wäge- oder Stück-Plu mit Plu-Direkttaste

Schweinefleisch

Ⓥ..

- Wägegut auf die Wägeplatte legen  nur bei Wäge-Plu
- Plu-Direkttaste drücken  Direkttaste angelegt
- Buchen mit ihrer Verkäufer-taste
- weitere Buchungen

### Wäge-Plu mit freier Grundpreiseingabe (konfigurierbar)

① ② ③



oder

Schweinefleisch





#

① ② ③ ⑨







Ⓥ..

- Wägegut auf die Wägeplatte legen
- Plu-Nummer eingeben
- Plu-Direkttaste drücken
- Einleitung der neuen Grundpreiseingabe  Funktionstaste konfiguriert und aktiviert.
- neuen Grundpreis eingeben  Plu freigegeben für eine Grundpreisänderung. **(in der Datenpflege)**
- Buchen mit ihrer Verkäufer-taste
- weitere Buchungen

### Wäge-Plu mit Handeingabe des Gewichtes (Großmengenverkauf)

- |  |   |  |
|--|---|--|
| <p>① ② ③</p> <p>oder</p> <p></p> <p></p> | <ul style="list-style-type: none"> <li>• Plu-Nummer eingeben</li> <li>• Plu-Direkttaste</li> <li>• Einleitung der Gewichtseingabe</li> </ul>        | <p> Sonderfunktionstaste konfiguriert</p> |
| <p>① ② ③ ⑨</p> <p></p>  | <ul style="list-style-type: none"> <li>• neues Gewicht eingeben</li> <li>• Buchen mit ihrer Verkäufer-taste</li> <li>• weitere Buchungen</li> </ul> |  |

### Wäge- oder Stück-Plu aus einer anderen Abteilung

- |   |   |   |
|---|---|---|
| <p></p> <p>oder</p> <p>① ② ③</p> <p>oder</p> <p>① ② ③</p> <p></p> <p>z.B. ②</p> <p></p> <p></p> | <ul style="list-style-type: none"> <li>• Wägegut auf die Wägeplatte legen</li> <li>• Abteilungsdirekttaste</li> <li>• Plu-Nummer eingeben</li> <li>• Plu-Nummer eingeben</li> <li>• Taste für die Abteilungsum-schaltung</li> <li>• neue Abteilungsnummer eingeben</li> <li>• Bestätigung der neuen Ab-teilungsnummer</li> <li>• Buchen mit ihrer Verkäufer-taste</li> <li>• weitere Buchungen</li> </ul> | <p> nur bei Wäge-Plu</p> <p> Sonderfunktionstaste</p> <p> Sonderfunktionstaste</p> |
|---|---|---|

## Wäge- oder Stück-Plu mit Kompetenztext



---

1 2 3  
oder

Schweine-  
fleisch









V..





- Wägegut auf die Wägeplatte legen  nur bei Wäge-Plu
- Plu-Nummer eingeben
- Plu-Direkttaste
- Anzeige des Plu Kompetenztextes  Kompetenztext angelegt
- Buchen mit ihrer Verkäufer-taste  Kompetenztext wird abgedruckt
- weitere Buchungen









### Wäge- und Stück-Plu mit zugewiesenem Zweitpreis

- |  |  |   |
|--|--|---|
| <br><br>oder<br><br> | <ul style="list-style-type: none"> <li>• Wägegut auf die Wägeplatte legen</li> <li>• Zweitpreis der Plu aufrufen</li> <li>• Plu-Nummer eingeben</li> <li>• Plu-Direkttaste</li> <li>• Buchen mit ihrer Verkäufer-taste</li> <li>• weitere Buchungen</li> </ul> | <ul style="list-style-type: none"> <li> nur bei Wäge-Plu</li> <li> Zweitpreis angelegt und Taste aktiviert, und für diese Plu freigegeben.</li> </ul> |
|--|--|---|

### Wäge- und Stück-Plu auswählen mit der SHIFT-Taste

- |   |  |   |
|---|--|---|
| <br><br> | <ul style="list-style-type: none"> <li>• Wägegut auf die Wägeplatte legen</li> <li>• Zweite Belegung einer Plu-Direkttaste aufrufen</li> <li>• Plu-Direkttaste</li> <li>• Buchen mit ihrer Verkäufer-taste</li> <li>• weitere Buchungen</li> </ul> | <ul style="list-style-type: none"> <li> SHIFT-Taste aktiviert</li> </ul> |
|---|--|---|

### Stück-Plu Multiplikation

- |   |   |   |
|---|---|---|
| <br>oder<br><br> | <ul style="list-style-type: none"> <li>• Plu-Nummer eingeben</li> <li>• Plu-Direkttaste</li> <li>• Multiplikationstaste</li> <li>• Multiplikationsfaktor eingeben</li> <li>• Buchen mit ihrer Verkäufer-taste</li> <li>• weitere Buchungen</li> </ul> | <ul style="list-style-type: none"> <li> max. 99</li> </ul> |
| z.B. <br>   |   |   |

## Bedienung

### mit freien Eingaben

#### Wägung mit Grundpreiseingabe

#

1 2 3 9

V..

- Wägegut auf die Wägeplatte legen
- Einleitung der Grundpreiseingabe
- neuen Grundpreis eingeben
- Buchen mit ihrer Verkäufer-taste
- weitere Buchungen



Funktionstaste aktiv

#### Wägung mit Zuordnung zu einer Warengruppe

#

1 2 3 9

G

z.B. 2 5

V..

- Wägegut auf die Wägeplatte legen
- Einleitung der Grundpreiseingabe
- neuen Grundpreis eingeben
- Einleitung der Warengruppen-eingabe
- Nummer der Warengruppe eingeben
- Buchen mit ihrer Verkäufer-taste
- weitere Buchungen



Funktionstaste aktiv

### Handeingabe + oder -

$\oplus$  oder  $\ominus$

- Einleitung der Handeingabe



Funktionstaste aktiv

1 2 3 9

- neuen Grundpreis eingeben

v..

- Buchen mit ihrer Verkäufer-taste
- weitere Buchungen

### Handeingabe + oder - mit Multiplikation

$\oplus$  oder  $\ominus$

- Einleitung der Handeingabe



Funktionstaste aktiv

1 2 3 9

- neuen Grundpreis eingeben

X

- Multiplikationstaste

z.B. 3

- Multiplikationsfaktor eingeben



max. 99

v..

- Buchen mit ihrer Verkäufer-taste
- weitere Buchungen

## Kundenbon's

### Erstellung

#### Kunden-Zwischensumme (Subtotal anzeigen und abdrucken)



- Pfeil nach unten



- Ihre Verkäufertaste



- Ihre Verkäufertaste

- weitere Buchungen



#### "ABTEILUNGSGENAUER KUNDENBON"

nicht aktiv.



Anzeige Subtotal



Subtotal auf Bon

#### Kunden-Endsumme (Total anzeigen und abdrucken)



- Kundensummetaste



- Pfeil nach unten



Durchtasten, Anzeige  
aller Endsummen



- Kundenbon erstellen mit ihrer  
Verkäufertaste

#### Kunden-Endsumme mit Rückgeldrechnung



- Rückgeldtaste



Funktionstaste aktiv



- Rückgeldrechnung erstellen  
mit ihrer Verkäufertaste

z.B.



- Kundengeld eingeben



- Kundenbon ausdrucken

### Kundenbon Wiederholung



- Kundensummentaste



- freie Eingabe Taste
- letzter erstellter Bon wird angezeigt



Sonderfunktionstaste  
konfiguriert

oder



- Bonnummer eingeben
- ausgewählter Bon wird angezeigt



- Abdruck des ausgewählten Kundenbons

### Kundenbon Wiedereröffnung



- Kundensummentaste



- freie Eingabe Taste
- letzter erstellter Bon wird angezeigt

oder



- Bonnummer eingeben
- ausgewählter Bon wird angezeigt



- Bon wird wieder geöffnet
- weitere Buchungen können gemacht werden

# Tara

## Arten und Benutzung

### Taraabdruck auf dem Kundenbon (Mehrfachtara)

 Die Tara wird auf dem Kundenbon abgedruckt, und mit einem "T" gekennzeichnet.

Mehrfachtara bedeutet, dass bei mehrfachem Aufwärtstarieren (durch Tarataste), beim Taraabdruck auf dem Kundenbon die Tarawerte der einzelnen Buchungen ausgewiesen werden.

Beispiel: Gewicht 0.100 kg auflegen, Tarieren --> Taraanzeige 0.100 kg  
 Gewicht 1.000 kg auflegen, Artikel buchen --> Taraabdruck 0.100 kg  
 nicht entlasten !  
 Gewicht 0.200 kg auflegen, Tarieren --> Taraanzeige 1.300 kg  
 Gewicht 2.000 kg auflegen, Artikel buchen --> Taraabdruck 0.200 kg  
 usw.

### Taraausgleich eines leeren Behälters

(T)

- Leeren Behälter auf Wägeplatte stellen
- Tarataste drücken
- Gefüllten Behälter auf Wägeplatte stellen
- Plu anwählen oder Grundpreis eingeben

 Gewichtsanzeige auf Null

(V..)

- Buchen mit ihrer Verkäufer-taste

 Tara wird gelöscht, sobald gebucht und die Waage entlastet wird.

### Tarafixierung für mehrere Buchungen

(T)

- Leeren Behälter auf Wägeplatte stellen
- Tarataste drücken

 Gewichtsanzeige auf Null

(F)

- Fixierungstaste
- Buchungen

 Fixierung von Tara und Grundpreis, **FIX** in der Anzeige.







 Tara und Grundpreis werden beim Entlasten nicht gelöscht.

(F)





- Fixierungsstaste

 Fixierung von Tara und Grundpreis, wird aufgehoben.

## Tara Handeingabe

- 
  - Tara manuell Taste
- 
  - Einleitung der Tarahandeingabe
- z.B.   
  - Tarawert in Gramm eingeben  Auf Teilung der Waage achten (1g, 2g oder 5g)
- 
  - Bestätigung der Tarahandeingabe  Tara- und Nettogewichtswert werden angezeigt.
  - Gefüllten Behälter auf Wägeplatte stellen
- 
  - Buchen mit ihrer Verkäufer-taste  Tara wird gelöscht, sobald gebucht und die Waage entlastet wird.
  -  Tara Fixierung möglich

## Taraspeicher

- 
  - Tara manuell Taste
- z.B. 
  - Taraspeicher Nr. 1 aufrufen  In der Datenpflege angelegt
  - Buchung  Tara wird gelöscht, sobald gebucht und die Waage entlastet wird.
  -  Tara Fixierung möglich



### Tara Direkttaste



- Tara Direkttaste (z.B. 200g)
  - Direkttaste angelegt
  - Tara- und Nettogewichtswert werden angezeigt.
- Buchung
  - Tara wird gelöscht, sobald gebucht und die Waage entlastet wird.
  - Tara Fixierung möglich

### Verkäufer Tara



- Leeren Behälter auf Wägeplatte stellen
- Tarataste drücken
  - Gewichtsanzeige auf Null
- Zuweisen auf ihre Verkäufer-taste
  - Tara- und Nettogewichtswert werden angezeigt.
- Buchung
  - Tara wird gelöscht, sobald gebucht und die Waage entlastet wird.

### Plu Tara

- Tara die an einen Plu gebunden ist.  
Muss in der **Datenpflege** mit angelegt werden

# Verkäufer

## An- und Abmelden

### Abmelden einer Verkäufertaste



Bei der Abmeldung wird die Verkäufertaste wieder frei gegeben.



- Codetaste drücken

z.B.



- Verkäufersnummer eingeben



Bei (V1) die 1;



- Abzumeldende Verkäufertaste drücken

bei (V2) die 2, usw.

### Kurzabmelden einer Verkäufertaste



Bei der Kurzabmeldung bleibt die Verkäufertaste gespeichert, bis sich ein Verkäufer wieder anmeldet.



- Codetaste drücken



- Abzumeldende Verkäufertaste

### Anmelden einer Verkäufertaste



Bei der Anmeldung wird dem Verkäufer seine persönliche Verkäufer-Taste zugeordnet.



- Codetaste drücken

z.B.



- Verkäufersnummer eingeben



Bei (V1) die 1;



- Wählen Sie sich bitte eine Verkäufertaste aus



bei (V2) die 2, usw.



- Zur Bestätigung drücken Sie die vorgeschlagene Taste

Wenn die gewählte Taste bereits belegt ist, schlägt die Waage eine freie Verkäufertaste vor.

# Storno

## Arten und Benutzung

### Storno des letzten Postens



- Stornotaste drücken



Alle Buchungen werden angezeigt. Der letzte gebuchte Posten ist markiert.



- Ihre Verkäufertaste



- Stornotaste erneut drücken



Markierter Posten wird gelöscht, und auf dem Kundenbon als gelöscht gekennzeichnet.

- Weitere Buchungen oder Kundenbon erstellen

### Storno eines vorherigen Postens



- Stornotaste drücken



- Ihre Verkäufertaste



Alle Buchungen werden angezeigt.



- Mit den Pfeiltasten Posten auswählen



Posten wird markiert



- Stornotaste erneut drücken



Markierter Posten wird gelöscht, und auf dem Kundenbon als gelöscht gekennzeichnet.

- Weitere Buchungen oder Kundenbon erstellen

## Storno eines Kundenbons

☞ Das Storno eines Kundenbons wird in einem eigenen Menü durchgeführt. Der Zugang erfolgt über eine Codenummer.

CODE

- Code-Taste drücken

ST

- Storno-Taste drücken



**Bonstorno**

Codenummer eingeben

Code

\*

6 6 6 6 6 6

- Code-Nummer eingeben

\*

- Stern-Taste drücken



**Bonstorno**

Bonnummer:

Bondatum: 11 . 11 . 2010

Code

\*

- Bon-Nummer eingeben

☞ Nummer des Bons den Sie stornieren wollen.

\*

- Stern-Taste drücken



**Bonstorno**

Bonnummer: 2  
Bondatum: 11 . 11 . 2010

#2	11.11.2010	11:39:50
Abteilung: 1	Gerät: 1	V1
<b>Total</b>	<b>2 Posten</b>	<b>3.98</b>

Code

ST

☞ Anzeige des Bons; Meldungen:

**Bon wird storniert**  
**Bon ist storniert**

Abdruck des stornierten Bons.

ST

- Storno-Taste drücken

Nächsten Bon stornieren, oder mit der CODE-Taste zurück in den Bedienmode.

## Selbstbedienung (SB - Mode)

### Bedienung mit Symboltasten



- Wägegut auf die Wägeplatte legen
- Symbol- oder Nummerntaste drücken
- Etikett wird gedruckt
- Etikett abnehmen und auf das Wägegut kleben
- Nächstes Wägegut auf die Wägeplatte legen

 In der Anzeige wird das Gewicht angezeigt.

 In der Anzeige erscheint der Artikelname, der Grundpreis und der Endpreis der Ware.

 Bei Stillstand der Waage.

### Fehlermeldung "Unterlasterkennung"

- Waage erzeugt ein Dauerpiepsen

 "Unterlasterkennung" konfiguriert, Waage erkennt Unterlast.

 Abhilfe:  
Nullstellen der Waage;  
oder  
Verlassen der SB-Applikation;  
oder  
Ursache der Unterlast beseitigen.

## Wechsel aus dem SB-Mode (Bedientastatur)

Sie haben aus Versehen den SB-Mode angewählt, und möchten wieder in den Abverkaufs-Mode zurück.

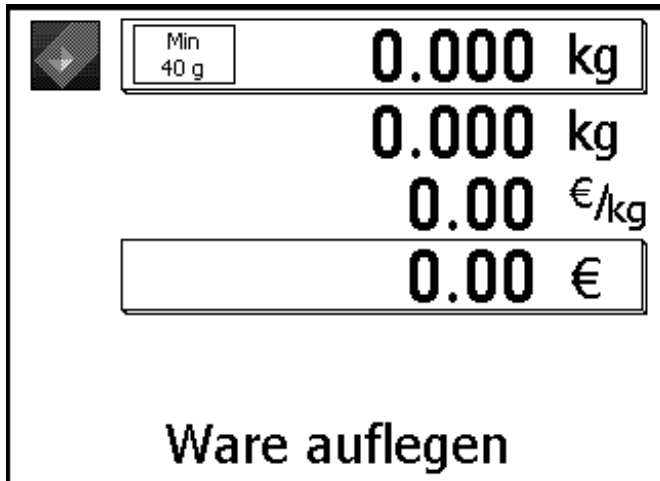

 Anzeige im SB-Mode.

### Thekenwaage

Diese beiden Tasten kurz nacheinander drücken.



### Compaktwaage

Diese beiden Tasten kurz nacheinander drücken.

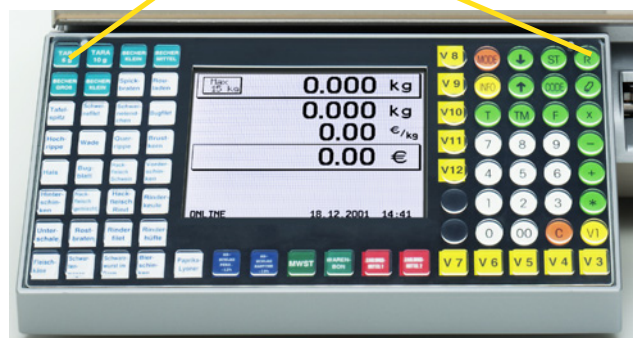

 Anzeige

2 1

- Tasten drücken

 Mit der Kurzwahl in den Abverkaufs-Mode wechseln.

## Funktionen im SB-Mode (180er Folie)

Die Funktionen sind nur anwählbar, wenn die Gewichtsanzeige auf "Null "0000" oder in Unterlast "-----" ist.

### SB Mode verlassen

- Taste Nr. 1 (oder 169) und Taste Nr. 12 nacheinander Innerhalb von 0,5 Sekunden drücken.
  - ☞ Folgende Auswahl kann getroffen werden:  
Abverkauf, Selbstbedienung, Inventur, Datenpflege, Preisänderung, Umsatzauswertung oder Konfiguration

### Sensorabgleich

- Taste Nr. 1 (oder 169) und Taste Nr. 144 nacheinander innerhalb von 0,5 Sekunden drücken.
  - ☞ Bei Fehlermeldungen die mit dem Etikett zusammenhängen.  
z.B.: **FALSCHES ETIKETT**

### Primärtara aus/ein

- Taste Nr. 1 (oder 169) und Taste Nr. 156 nacheinander innerhalb von 0,5 Sekunden drücken.
  - ☞ Tara gilt für **alle** Artikel  
z.B.: gleiches Behältnis.

### Nullstellen

- Taste Nr. 1 (oder 169) und Taste Nr. 168 nacheinander innerhalb von 0,5 Sekunden drücken.
  - ☞ Anwenden, wenn die Gewichtsanzeige der Waage nicht **0000** anzeigt.

### Etikettenvorschub

- Taste Nr. 1 (oder 169) und Taste Nr. 180 nacheinander innerhalb von 0,5 Sekunden drücken.
  - ☞ Leeres Etikett wird ausgeschoben, anwenden z.B. nach einem Papierwechsel.

Funktionstaste "Nr. 1"	☞	1	2	3	4	5	6	7	8	9	10	11	12	☞	SB-Mode verlassen "Nr. 12"
		13	14	15	16	17	18	19	20	21	22	...	24		
		25	26	27	28	29	30	31	32	33	34	35	36		
		37	38	39	40	41	42	43	44	45	46	47	48		
		49	50	51	52	53	54	55	56	57	58	59	60		
		61	62	63	64	65	66	67	68	69	70	71	72		
		73	74	75	76	77	78	79	80	81	82	83	84		
		85	86	87	88	89	90	91	92	93	94	95	96		
		97	98	99	100	101	102	103	104	105	106	107	108		
		109	110	111	112	113	114	115	116	117	118	119	120		
		121	122	123	124	125	126	127	128	129	130	131	132		
		133	134	135	136	137	138	139	140	141	142	143	144	☞	Sensorabgleich "Nr. 144"
		145	146	147	148	149	150	151	152	153	154	155	156	☞	Primärtara aus/ein "Nr. 156"
		157	158	159	160	161	162	163	164	165	166	167	168	☞	Nullstellen "Nr. 168"
Funktionstaste "Nr. 169"	☞	169	170	171	172	173	174	175	176	177	178	179	180	☞	Etikettenvorschub "Nr. 180"

## Funktionen im SB-Mode (100er Folie)

Die Funktionen sind nur anwählbar, wenn die Gewichtsanzeige auf "Null **0000**" oder in Unterlast "-----" ist.

### SB Mode verlassen

- Taste Nr. 1 (oder 91) und Taste Nr. 10 nacheinander innerhalb von 0,5 Sekunden drücken.
  - ☞ Folgende Auswahl kann getroffen werden:  
Abverkauf, Selbstbedienung, Inventur, Datenpflege, Preisänderung, Umsatzauswertung oder Konfiguration

### Sensorabgleich

- Taste Nr. 1 (oder 91) und Taste Nr. 70 nacheinander innerhalb von 0,5 Sekunden drücken.
  - ☞ Bei Fehlermeldungen die mit dem Etikett zusammenhängen.  
z.B.: **FALSCHES ETIKETT**

### Primärtara aus/ein

- Taste Nr. 1 (oder 91) und Taste Nr. 80 nacheinander innerhalb von 0,5 Sekunden drücken.
  - ☞ Tara gilt für **alle** Artikel  
z.B.: gleiches Behältnis.

### Nullstellen

- Taste Nr. 1 (oder 91) und Taste Nr. 90 nacheinander innerhalb von 0,5 Sekunden drücken.
  - ☞ Anwenden, wenn die Gewichtsanzeige der Waage nicht **0000** anzeigt.

### Etikettenvorschub

- Taste Nr. 1 (oder 91) und Taste Nr. 100 nacheinander innerhalb von 0,5 Sekunden drücken.
  - ☞ Leeres Etikett wird ausgeschoben, anwenden z.B. nach einem Papierwechsel.

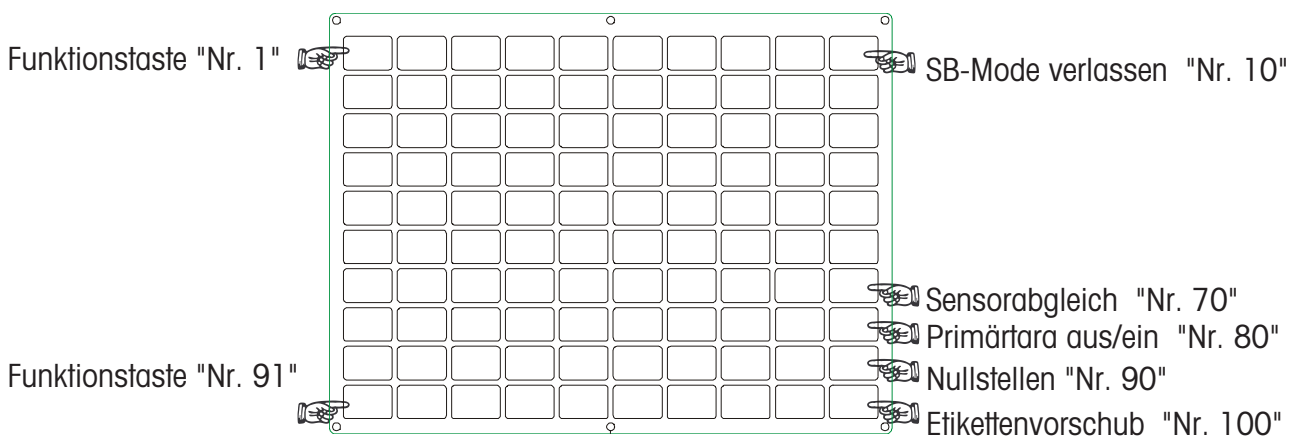



## Funktionen im SB-Mode (50er Folie)

Die Funktionen sind nur anwählbar, wenn die Gewichtsanzeige auf "Null" **0000** oder in Unterlast "-----" ist.

### SB Mode verlassen

- Taste Nr. 1 (oder 46) und Taste Nr. 5 nacheinander innerhalb von 0,5 Sekunden drücken.

☞ Folgende Auswahl kann getroffen werden:  
Abverkauf, Selbstbedienung, Inventur, Datenpflege, Preisänderung, Umsatzauswertung oder Konfiguration

☞ Bei Fehlermeldungen die mit dem Etikett zusammenhängen.

z.B.: **FALSCHES ETIKETT**

☞ Tara gilt für **alle** Artikel  
z.B.: gleiches Behältnis.

☞ Anwenden, wenn die Gewichtsanzeige der Waage nicht **0000** anzeigt.

☞ Leeres Etikett wird ausgeschoben, anwenden z.B. nach einem Papierwechsel.

### Sensorabgleich

- Taste Nr. 1 (oder 46) und Taste Nr. 35 nacheinander innerhalb von 0,5 Sekunden drücken.

### Primärtara aus/ein

- Taste Nr. 1 (oder 46) und Taste Nr. 40 nacheinander innerhalb von 0,5 Sekunden drücken.

### Nullstellen

- Taste Nr. 1 (oder 46) und Taste Nr. 45 nacheinander innerhalb von 0,5 Sekunden drücken.

### Etikettenvorschub

- Taste Nr. 1 (oder 46) und Taste Nr. 50 nacheinander innerhalb von 0,5 Sekunden drücken.

Funktionstaste "Nr. 1"

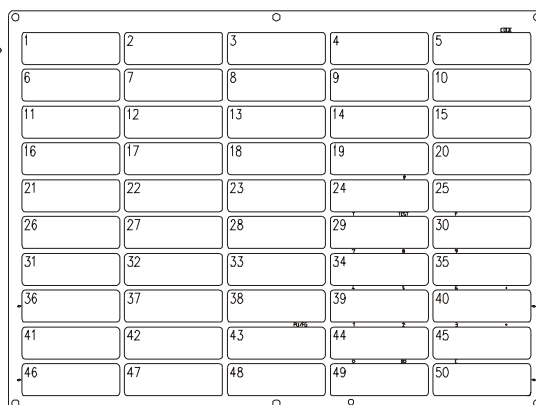

SB-Mode verlassen "Nr. 5"

Funktionstaste "Nr. 46"



Sensorabgleich "Nr. 35"



Primärtara aus/ein "Nr. 40"



Nullstellen "Nr. 45"



Etikettenvorschub "Nr. 50"

## Funktionen im SB-Mode (25er Folie)

Die Funktionen sind nur anwählbar, wenn die Gewichtsanzeige auf "Null" **0000** oder in Unterlast "-----" ist.

### SB Mode verlassen

- Taste Nr. 1 (oder 21) und Taste Nr. 5 nacheinander innerhalb von 0,5 Sekunden drücken.
  - ☞ Folgende Auswahl kann getroffen werden:  
Abverkauf, Selbstbedienung, Inventur, Datenpflege, Preisänderung, Umsatzauswertung oder Konfiguration

### Sensorabgleich

- Taste Nr. 1 (oder 21) und Taste Nr. 10 nacheinander innerhalb von 0,5 Sekunden drücken.
  - ☞ Bei Fehlermeldungen die mit dem Etikett zusammenhängen.  
z.B.: **FALSCHES ETIKETT**

### Primärtara aus/ein

- Taste Nr. 1 (oder 21) und Taste Nr. 15 nacheinander innerhalb von 0,5 Sekunden drücken.
  - ☞ Tara gilt für **alle** Artikel  
z.B.: gleiches Behältnis.

### Nullstellen

- Taste Nr. 1 (oder 23) und Taste Nr. 25 nacheinander innerhalb von 0,5 Sekunden drücken.
  - ☞ Anwenden, wenn die Gewichtsanzeige der Waage nicht **0000** anzeigt.

### Etikettenvorschub

- Taste Nr. 1 (oder 21) und Taste Nr. 29 nacheinander innerhalb von 0,5 Sekunden drücken.
  - ☞ Leeres Etikett wird ausgeschoben, anwenden z.B. nach einem Papierwechsel.

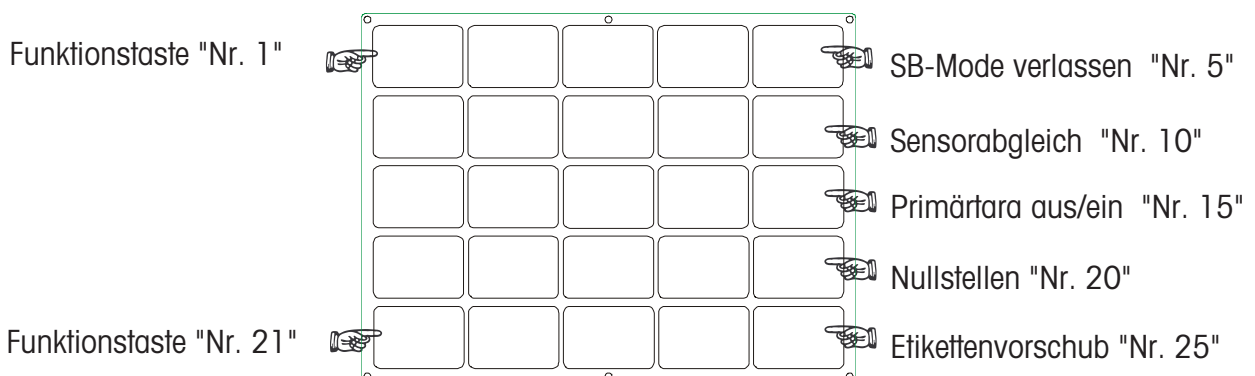

# Vorverpackung



## Vorverpackung:

Im Vorverpackungs-Mode können Etiketten für die Artikelauszeichnung erstellt werden.  
Die Abdruckauslösung kann manuell oder automatisch angewählt werden.

## VV- Mode anwählen



- Mode-Taste drücken

### Schnelleinstieg mit 23 oder



- Pfeil-nach-unten Taste

bis

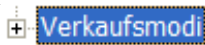

- Taste drücken
- Pfeil-nach-unten Taste

bis

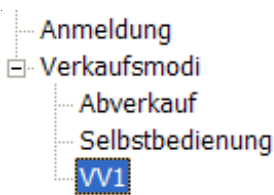

- Taste drücken

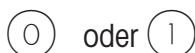

- auswählen



- Taste drücken



0 = automatische Auslösung des Abdruckes;  
1 = manuelle Auslösung des Abdruckes mit der V1 - Taste.  
Bestätigen.

In der Anzeige der Waage steht **"Vorverpackung"** .

## Bedienung

① ② ③

- Plu-Nummer eingeben

 nur bei Wäge-Plu;  
weitere Möglichkeiten siehe  
Seiten 20ff.

Ⓥ..

- Wägegut auf die Wägeplatte legen
- Verkäufertaste V1 drücken
- weitere Auszeichnungen

 nur bei Wäge-Plu

Bei manueller Auslösung;  
bei automatischer Auslösung  
erfolgt der Abdruck bei Still-  
stand der Waage.

 Im automatischen Abdruck-Mode muss für den Abdruck einer Stück-PLU, oder bei einer manuellen Preiseingabe, mit einer Verkäufer-Taste das Etikett manuell angefordert werden.

## Stückartikel

### (Mehrfachauszeichnung)

① ② ③

- Plu-Nummer eingeben

 oder PLU-Direkttaste,  
weitere Möglichkeiten siehe  
Seiten 20ff.  
bestätigen

✱

- Stern-Taste

①

- Trägerfolie oder Etiketten

0 = Trägerfolie; 1 = Etiketten

✱

- Stern-Taste

bestätigen

⑦

- Anzahl der Etiketten eingeben

z.B.: 7 Etiketten des gewähl-  
ten Stückartikels abdrucken.

✱

- Stern-Taste

Abdruck der gewählten An-  
zahl Etiketten.

## Etikettenlayout-Taste

☞ Mit der Etikettenlayout-Taste können Sie ein anderes Etikettenlayout anwählen, z.B. für kürzere Etiketten, wenn Sie weniger Informationen auf den Etiketten benötigen oder kurzzeitig Endlosetiketten, für variable Etikettenlängen.

Voraussetzungen: Etikettenlayout-Taste konfiguriert; **Menüpunkt 833 Tastaturkonfiguration** Etikettenlayout angelegt; **Menüpunkt 8312 Etikettenlayout (Name#1.xml)**



- Etikettenlayout-Taste

☞ Wechseln durch mehrmaliges Drücken.

Symbol für  
Etiketten-  
layout

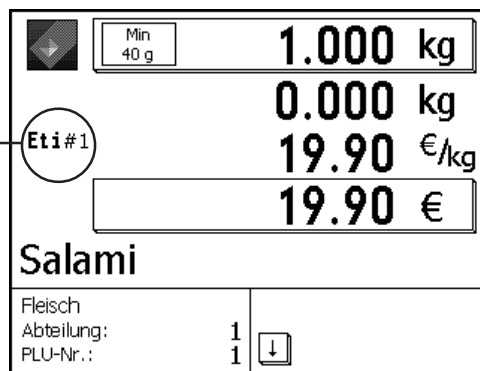

- Plu-Nummer eingeben
- Wägegut auf die Wägeplatte legen
- Verkäufertaste V1 drücken
- weitere Auszeichnungen



☞ Bei manueller Auslösung.

**Datums-Taste**

☞ Mit der Datums-Taste können Sie die verschiedenen Daten (Abpack-, Verkaufs- oder Haltbarkeitsdatum) für die nächste Auszeichnung ändern.

Voraussetzungen: Datums-Taste konfiguriert; **Menüpunkt 833 Tastaturkonfiguration**

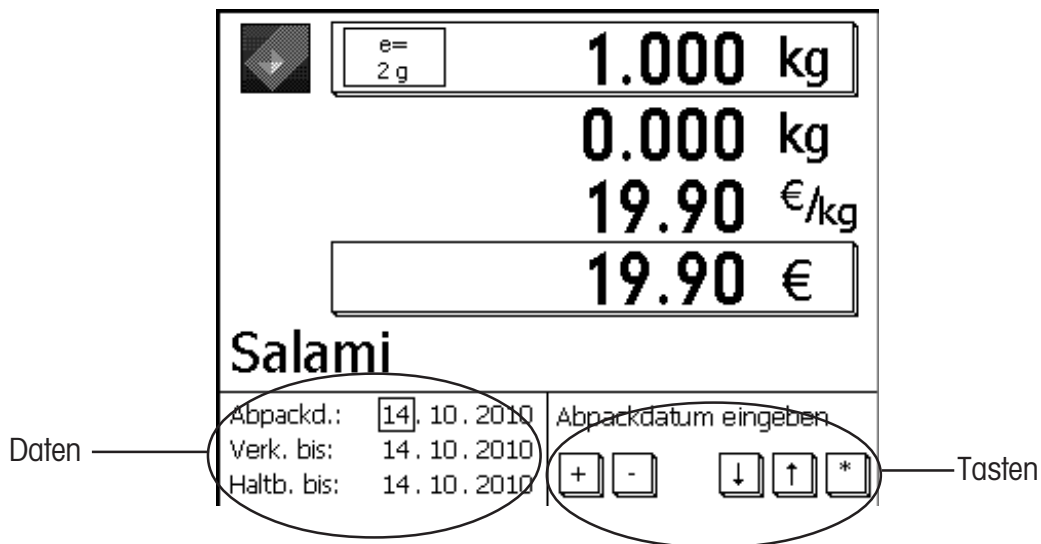

① ② ③

- Plu-Nummer eingeben ☞ oder Handeingabe.

- Wägegut auf die Wägeplatte legen ☞ nur bei Wäge-Plu

□

- Datums-Taste ☞ Datum ändern. Änderung gilt nur für diese eine Auszeichnung.

+ - ↑ ↓

- Datum auswählen, ändern

\*

- Stern-Taste drücken ☞ Änderungen bestätigen

V..

- Verkäufertaste V1 drücken Manuelle Auslösung, wenn angewählt. Etikett wird abgedruckt

**VV- Mode verlassen**

MODE

- Mode-Taste drücken

② ①

- 21 eingeben ☞ Schnellausstieg mit 21. Wechsel in den Abverkaufs-Mode

# INVENTUR



## INVENTUR:

Bestandsaufnahme der Artikel die in der Theke vorhanden sind (Rückverwiegungen). Die Buchung eines Artikels wird automatisch auf dem mitlaufenden Inventurbericht dokumentiert. Der Abdruck des Inventurberichtes ist mit "INVENTUR" gekennzeichnet.

Die Inventur kann über die Mode-Umschaltung (Anwahl eines anderen Modes) jederzeit unterbrochen und wieder aufgenommen werden (eigener Summenspeicher).

Ausstieg aus dem Inventur-Mode über die **MODE** - Taste, Anwahl des Bedien- oder VV-Modes.

## Inventur- Mode anwählen



- Mode-Taste drücken

### Schnelleinstieg mit 241 oder



- Pfeil-nach-unten Taste

bis

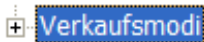

- Taste drücken



- Pfeil-nach-unten Taste

bis

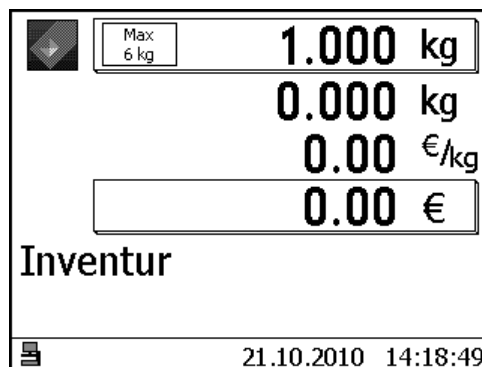
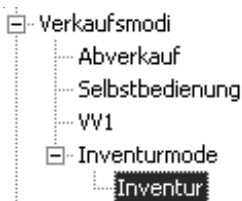

Bedienung wie im Abverkaufsmode

## Temporäre Inventur

① ② ③

- Plu-Nummer eingeben
- Wägegut auf die Wägeplatte legen

 Bedienung wie im Abverkaufsmode

Ⓥ..

- Verkäufertaste V1 drücken
- weitere Buchungen

 Buchen

INV

- Inventurtaste

 Taste in der Tastaturkonfiguration **4+11** angelegt.

Ⓥ..

- Verkäufertaste V1 drücken

 Bon mit der Kennzeichnung INVENTUR wird ausgedruckt.





# Mode - Taste

## Einstieg in den NonSalesMode oder Auswahl eines Verkaufsmodus

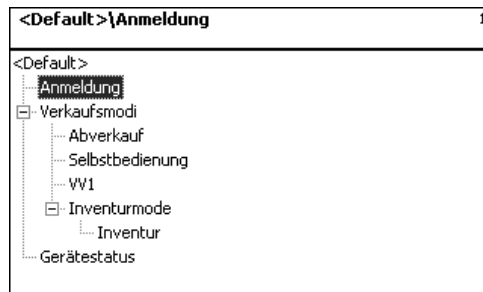

**Anmeldung:** Einstieg in den NonSalesMode (Datenpflege, Konfigurationen usw.)

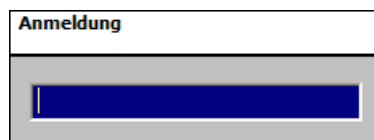

## Verkaufsmodi

**Abverkauf**                      Thekenverkauf

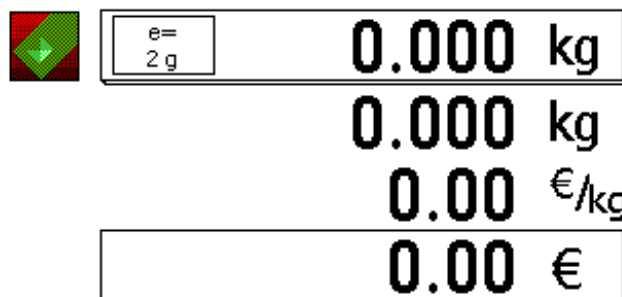

---

Bedienung: Lokal                      14.11.2010 08:14:01

**Selbstbedienung** Selbstbedienung durch den Kunden

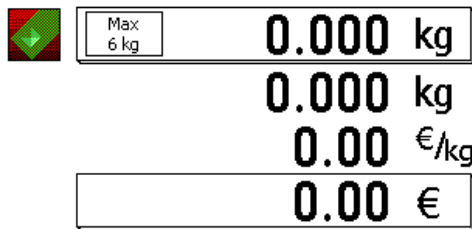

Max 6 kg

0.000 kg

0.000 kg

0.00 €/kg

0.00 €

Warennummer: 0

**Ware auflegen**

Eingabe der Warennummer

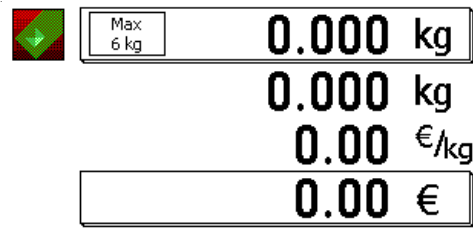

Max 6 kg

0.000 kg

0.000 kg

0.00 €/kg

0.00 €

**Ware auflegen**

Drücken einer Pictogrammtaste

**VV1** Vorverpackung



**Vorverpackung**

Bedienmode wählen!

- 0 automatisch
- 1 manuell

C Abbrechen

OK  \*

**automatisch:** Druckauslösung erfolgt bei Stillstand  
**manuell:** Druckauslösung über Print-Taste

- ① • Ziffer 1  Druckauslösung automatisch.
- ① • Ziffer 1  Druckauslösung manuell.
- ⊛ • Stern-Taste  Auswahl bestätigen.

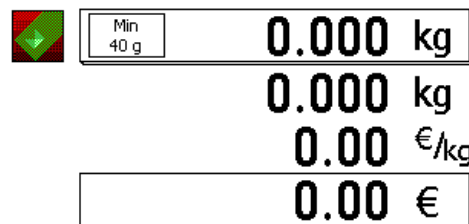

Min 40 g

0.000 kg

0.000 kg

0.00 €/kg

0.00 €

**Vorverpackung**

**Inventur**

Bestandsaufnahme

	Min 100 g	<b>0.000 kg</b>
		<b>0.000 kg</b>
		<b>0.00 €/kg</b>
		<b>0.00 €</b>
<b>Inventur</b>		
Bedienung: Lokal      22.10.2010 16:04:08		

# NonSalesMode

## Einstieg



- Mode-Taste Im Wägemode



- Zifferntaste 1

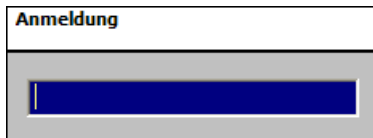
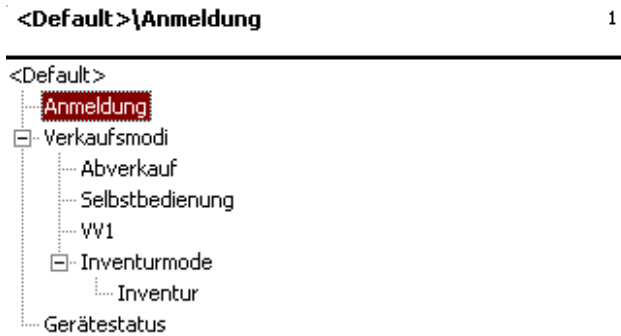

- Codenummer über die Tastatur eingeben.





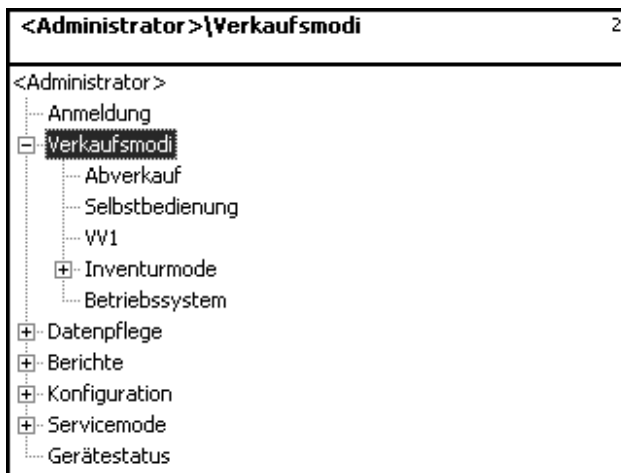



- Stern-Taste Codenummer bestätigen



- Pfeil nach oben/unten Menüpunkt auswählen.

## Navigation in den Menü's

- 
  - Mode-Taste - Ein- bzw. Ausstieg Menue.
-  oder  Taste
  - Pfeil nach oben/unten - Menüpunkt anwählen.
-  oder  Taste
  - Pfeil nach links/rechts - Auswahlmöglichkeiten anzeigen
-  - Taste
  - Stern-Taste - Auswählen/Eingabe übernehmen
-  - Taste
  - Code-Taste - Wechsel zwischen den Registerkarten

## Schnelleinstieg in ein Menü



### Hinweis:

Jedes Menü hat eine eigene Nummer. Um in das gewünschte Menue einzusteigen, müssen Sie nach der Anmeldung nur die Nummer diese Menues eingeben.

- Zifferneingabe 4 1 1



Datenpflege/Artikel anlegen ändern, listen, löschen

## Code-Funktionen



### Hinweis:

Funktionen die mit der Code-Taste eingeleitet werden können.



- Code-Taste - Anzeige der Code-Funktionen



- Pfeil nach oben/unten - Menüpunkt auswählen



- Stern-Taste - Auswahl übernehmen

oder im Wägemode die entsprechende Tastenfolge drücken.

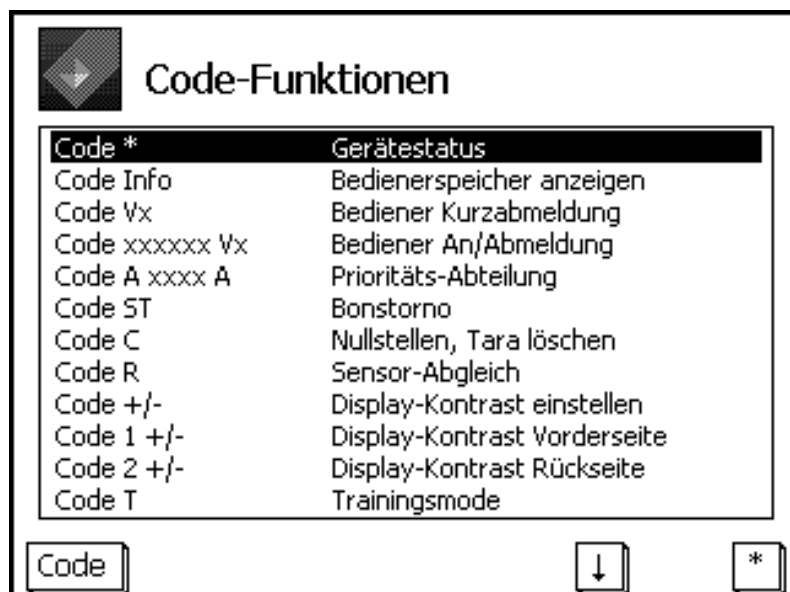

# NonSalesMode (- Datenpflege)

## Artikel (411)

### anlegen, listen, löschen

#### Schnelleinstieg mit 411;

In diesem Fenster geben Sie die Grunddaten eines Artikels ein, oder Sie können die Daten eines vorhandenen Artikels ändern.

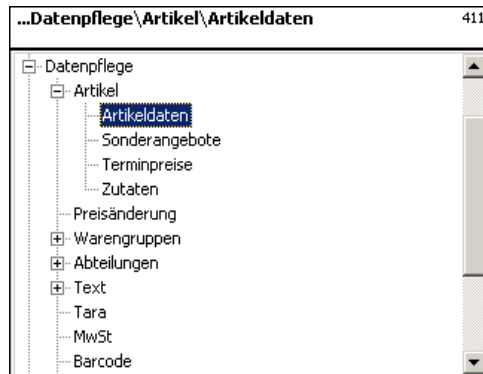

- Stern-Taste



bestätigen

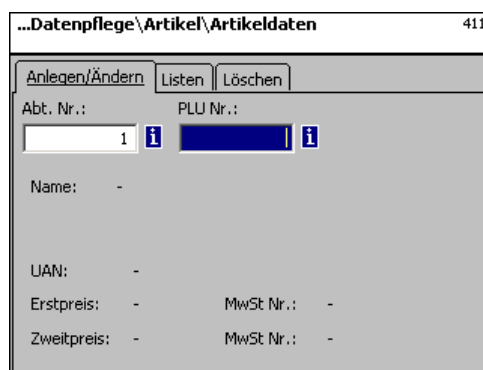

und/oder

- PLU-Nr. eingeben
- Taste-Pfeil nach links



PLU-Nr. des neuen Artikels.  
Abteilungs-Nr. des neuen Artikels.

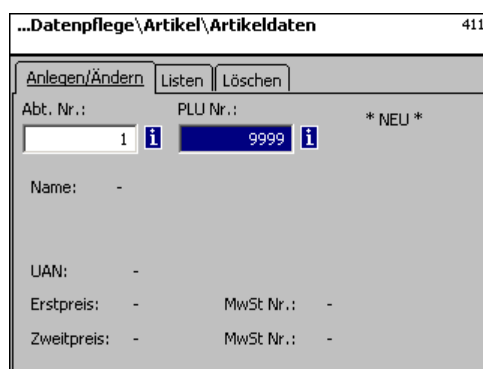

**PLU-Nr.** max. 6stellig  
**Abt.-Nr.** max. 6stellig;

diese Angabe ist notwendig, wenn der neue Artikel an alle Waagen dieser Abteilung übertragen werden soll.





- Stern-Taste

☞ bestätigen

☞ Es erscheint ein leeres Eingabefeld.

**Eingaben Karteireiter „Daten 1“:**

**Erstpreis :** Verkaufspreis 1, dieser Preis wird für den Verkauf immer benötigt. Hinweis: Zu diesem Preis gehört der Mehrwertsteuersatz MWST 1 zur Berechnung des Mehrwertsteueranteils im Artikelumsatz. Jeder Artikel kann zwei Verkaufspreise haben, die über die Tastatur der Waage (Kasse) beim Verkauf angewählt werden können.

**MwSt. Nr.:** Mehrwertsteuer-Nr. für Preis 1. Hier wird die Mehrwertsteuer Nr. des Mehrwertsteuersatzes (z.B. 7%) eingegeben, der für diesen Artikel gelten soll. Es muss eine entsprechende Mehrwertsteuertabelle angelegt sein, die die gewünschte Mehrwertsteuer-Nr. mit dem dazugehörigen Mehrwertsteuersatz enthält, z.B. Nr.1=7% (siehe bei **Mehrwertsteuer**). Diese Eingabe ist nur notwendig, wenn der Mehrwertsteuerumsatzanteil benötigt wird.

**UAN :**Max. 13-stellig; werden weniger als 13 Stellen eingegeben, werden die fehlenden Stellen als führende Nullen vorangestellt. Die Eingabe ist nur erforderlich, wenn z.B. die Artikelnummer im EAN eines Vorverpackungsartikels verschlüsselt werden soll.

**Zweitpreis :** Verkaufspreis 2, dieser Preis wird nur benötigt, wenn mit mehreren Verkaufspreisen gearbeitet werden soll. Dies immer dann der Fall, wenn der gleiche Artikel mit mehreren Mehrwertsteuern im Umsatz zu berücksichtigen ist, z.B. ein Artikel als Lebensmittel und als Imbissartikel. Hinweis: Zu diesem Preis 2 gehört der Mehrwertsteuersatz MWST 2 zur Berechnung des Mehrwertsteueranteils im Artikelumsatz.

**MwSt. Nr.:** Mehrwertsteuer-Nr. für Preis 2. Hier wird die Mehrwertsteuernummer des Mehrwertsteuersatzes (z.B. 15%) eingegeben, der für diesen Artikel gelten soll. Es muss eine entsprechende Mehrwertsteuertabelle angelegt sein, die die gewünschte Mehrwertsteuernummer mit dem dazugehörigen Mehrwertsteuersatz enthält.

**Wgrp Nr.:** Warengruppe für diesen Artikel. Eingabe notwendig.

**Tara Nr.:** Hier wird die Tara Nummer des Tarawertes (z.B. 4 Gramm) eingegeben, der für diesen Artikel gelten soll. Es muss eine entsprechende Taratabelle angelegt sein, die die gewünschte Tara Nummer mit dem dazugehörigen Taragewicht enthält.

**Name:** Artikelbezeichnung mit max.100 Zeichen.



- Code-Taste

☞ Umschalten auf Karteireiter Daten 2.

**Eingaben Karteireiter „Daten 2“:**

**Kurztext:** Kurzform des Artikeltextes mit max. 20 Zeichen, Abdruck auf Bon und Etiketten wenn angelegt.

**Einkaufspreis:** Einkaufspreis des Artikels.

**Kunden ID:** Regalnummer bzw. Lagerplatz des Artikels.(SB-Mode)

**Kompetenztextmode:**

**Auto:** Kompetenztext erscheint in der Anzeige. Kompetenztext wird angezeigt und abgedruckt. Der Verkäufer bestimmt was mit dem Kompetenztext geschehen soll.

**Text-Nr.:** Hier wird die Kompetenztext-Nr. eingegeben die für diesen Artikel gelten soll. Es muss eine entsprechende Kompetenztextabelle (siehe **Kompetenztext**) angelegt sein, die die gewünschte Text-Nr. enthält.

**PLU Typ:**

**Wägeartikel:** Gewogener Artikel  
**Stückartikel:**

**Anwendung des Kompetenztextes:**

**Hackfleisch-Rind**

A1 - Fleisch  
 Abteilung: 1  
 PLU-Nr.: 1

Hackfleisch-Rind  
 Das ist der Kompetenztext zur PLU 1 mit maximal 100 Zeich

Kennzeichen für einen PLU mit Kompetenztext

Anzeige mit der ☿ Pfeil-Taste, wenn jetzt gebucht wird, erfolgt der Abdruck des Kompetenztextes auf dem Kundenbon.



- Code-Taste

☞ Umschalten auf Karteireiter Daten 3.

### Eingaben Karteireiter „Daten 3“:

**Smiley:** Information über den Verkaufswert des Artikels für das Unternehmen.

**ohne:** Die Smily-Funktion ist für diesen Artikel ausgeschaltet.  
**lachend:** „Guter Artikel“ für das Unternehmen.  
**weinend:** „Schlechter Artikel“ für das Unternehmen.

**Preisüberschreibung erlaubt:** Der Preis des an der Waage/Kasse aufgerufenen Artikels kann durch einen anderen Preis überschrieben werden (Artikel aufrufen, (#)-Taste und dann den neuen Preis eingeben).

**Artikel gesperrt:** kein Verkauf dieses Artikels, bis zur Freigabe.



- Code-Taste

Umschalten auf Karteireiter Etikett 1.

**Eingaben Karteireiter „Etikett 1“:**

**Template:** Angelegte Etikettenlayouts.

Liste Templates	
Templates	
uc3_std_47x102.xml	
uc3_std_47x43.xml	
uc3_std_47x62.xml	
uc3_std_47x81.xml	

**Schriften:** **TLU Font 1 .. 4:** Schriftart (01 .. 101) für die TLU-Zeilen 1 .. 4.  
**Zutaten Font:** Schriftart (01 .. 101) für die abgedruckten Zutaten.

**Texte:** **Werbetext:** Werbetext der auf jedem Etikett abgedruckt wird.

Liste Texte	
Texttyp: Werbetext	
Text Nr.	Text
1	wir garantieren Ihnen beste Q...
2	Frische ist unsere Stärke

**Firmentext:** Firmentext der auf jedem Etikett abgedruckt wird.

Liste Texte	
Texttyp: Firmentext	
Text Nr.	Text
1	METTLER TOLEDO



- Stern-Taste

Auswählen bestätigen.

Wenn dieses Feld angezeigt wird, können Sie mit der - Taste die vorhandenen Informationen in Listenform anzeigen lassen und Ihre Auswahl treffen.



- Code-Taste

Umschalten auf Kartei-  
reiter Etikett 2.

**Datumstexte:** **Abpackdatum:** Text auswählen.  
**Verkaufen bis:** Text auswählen.  
**Haltbar bis:** Text auswählen.

Liste Texte	
Texttyp: Datumstexte	
Text Nr.	Text
1	verbrauchen bis:
2	bei +7°C gekühlt
3	zu verbrauchen bis:

**Datumsformat:** **Abpackdatum:** siehe "Legende Datumsformat"  
**Verkaufen bis:** siehe "Legende Datumsformat"  
**Haltbar bis:** siehe "Legende Datumsformat"

**Datumsoffset:** **Verkaufen bis:** Abpackdatum + Anzahl Tage.  
**Haltbar bis:** Abpackdatum + Anzahl Tage.

**Barcode:** Auswahl des Barcodes für den PLU.

Liste Barcodes		
Barcode...	Barcodetyp	Definition
1	EAN13	WWWWWWCBBBB

**Festgewicht:** Eines Stückartikels.



- Stern-Taste

Auswahlen bestätigen.

**Artikel listen - Schnelleinstieg mit 411;**

In diesem Fenster können Sie die Artikelliste einer ausgewählten Abteilung anschauen.

①

- Abteilungsnummer eingeben

⊛

- Stern-Taste



bestätigen

↑ oder ↓ Taste

- Pfeil nach oben/unten



In der Liste blättern.

### Artikel löschen- Schnelleinstieg mit 411;

In diesem Fenster können Sie einen Artikel löschen.

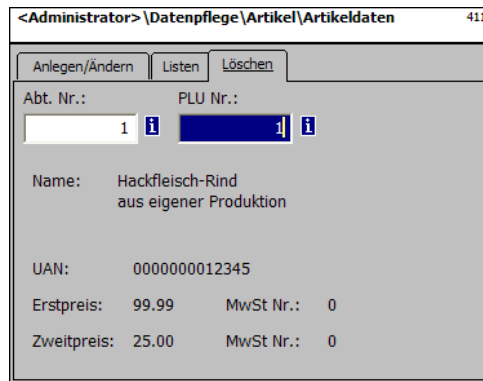

①

- PLU-Nr. eingeben

☞ PLU-Nr. des Artikels eingeben, den Sie löschen wollen.

und/oder ←

- Taste-Pfeil nach links

☞ Abteilungsnummer eingeben, wenn der PLU in einer anderen Abteilung vorhanden ist.

✳

- Stern-Taste

☞ Eingaben bestätigen.

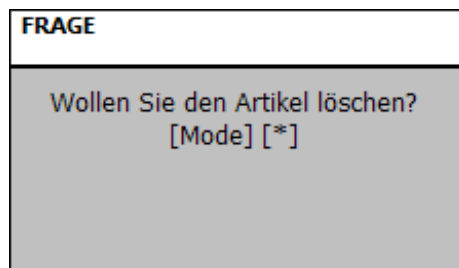

✳

- Stern-Taste

☞ Löschen bestätigen; der Artikel wird gelöscht.

oder

MODE

- Mode-Taste

☞ Abbrechen des Vorganges.

## Sonderangebote (412)

### anlegen/ändern, Artikel per Sonderangebot, löschen

#### Schnelleinstieg mit 412;

Hier können Artikelpreisänderungen in Sonderangebotsterminlisten zusammengefasst werden, diese Sonderangebote werden zu einem bestimmten Starttermin aktiv und an einem definierten Endtermin werden die Artikelpreise automatisch wieder auf den normalen Verkaufspreis zurückgesetzt.

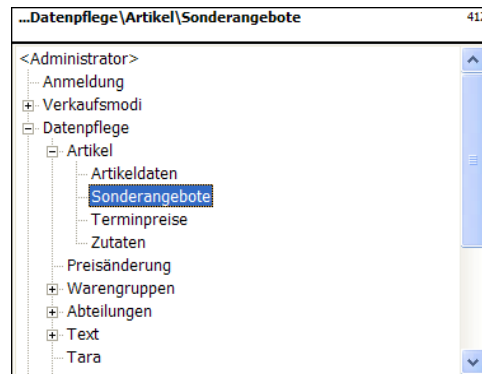

- Stern-Taste



bestätigen

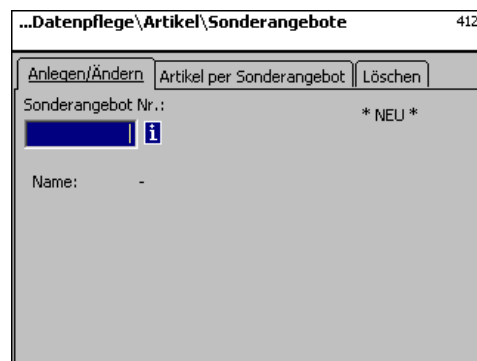

- Sonderangebots-Nr. eingeben



Nr. des neuen Sonderangebot-tes.



- Stern-Taste



bestätigen



- Name:** Bezeichnung des Sonderangebotes eingeben.
- Startdatum:** Datum, ab wann das Sonderangebot aktiv wird.
- Enddatum:** Datum, wann das Sonderangebot geschlossen wird.
- Bontext:** Text der auf dem Kundenbon abgedruckt wird (max. 20 Zeichen).



- Stern-Taste

bestätigen



- Code-Taste

Umschalten auf Karteireiter Tab 2.



- Sonderangebots-Nr. eingeben

Nr. des neuen Sonderangebotes.



- Stern-Taste

bestätigen

...Datenpflege \ Artikel \ Sonderangebote 412  
Sonderangebots Nr.:1

Anlegen/Ändern Löschen

Abt. Nr.: 1 i Plu Nr.: [redacted] i

Name: -

UAN: -

### Eingaben Karteireiter „Anlegen/Ändern“:

**Abt. Nr.:** Abteilungsnummer des Plu's eingeben.

**Plu Nr.:** Plu Nr. eingeben.

**Name:** Artikelbenennung.

**UAN:** EAN-Code

### Anzeige ob der ausgewählte PLU im Sonderangebot vorhanden ist:

...Datenpflege \ Artikel \ Sonderangebote 412  
Sonderangebots Nr.:1

Anlegen/Ändern Löschen

Abt. Nr.: 1 i Plu Nr.: [redacted] i Artikel in Sonderangebot vorhanden

Name: Hackfleisch-Rind  
aus eigener Produktion

UAN: 000000012345

### Anzeige ob der ausgewählte PLU nicht im Sonderangebot vorhanden ist:

...Datenpflege \ Artikel \ Sonderangebote 412  
Sonderangebots Nr.:1

Anlegen/Ändern Löschen

Abt. Nr.: 1 i Plu Nr.: [redacted] i Artikel nicht in Sonderangebot vorhanden

Name: Rostbraten

UAN: 0000001000002



und/oder



- PLU-Nr. eingeben PLU-Nr. des neuen Artikels.
- Taste-Pfeil nach links Abteilungs-Nr. des neuen Artikels.
- Stern-Taste bestätigen

...Datenpflege\Artikel\Sonderangebote\Ändern		412
Sonderangebot Nr.: 1 Abt. Nr.: 1 PLU Nr.: 1		
Erstpreis:	<input type="text" value="5.99"/>	Erstpreis: 6.99
Zweitpreis:	<input type="text" value="4.95"/>	Zweitpreis: 5.99
Einkaufspreis:	<input type="text" value="0.00"/>	Einkaufspreis: 2.49

**Preis 1:** Sonderangebotspreis vom Verkaufspreis 1

**Preis 2:** Sonderangebotspreis vom Verkaufspreis 2.

**Einkaufspreis:** Geänderter Einkaufspreis des Sonderangebotsartikels.



- Preise Preise eingeben
- Stern-Taste Eingaben werden gespeichert.
- PLU-Nr. des nächsten Artikels eingeben.

**Sonderangebot löschen- Schnelleinstieg mit 412;**

In diesem Fenster können Sie ein Sonderangebot löschen.

**Eingaben Karteireiter „Löschen“:**

**Sonderangebots- Nr.:** Nummer des Sonderangebotes eingeben



- Stern-Taste



bestätigen

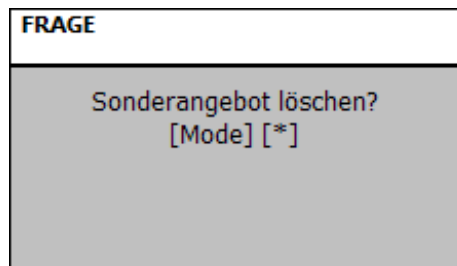

- Stern-Taste



Löschen bestätigen; das komplette Sonderangebot wird gelöscht.

oder



- Mode-Taste



Abbrechen des Vorganges.













**Zutaten (414)****anlegen/ändern, löschen****Schnelleinstieg mit 414;**

Hier können Sie Zutaten den Artikeln hinzufügen und Zutaten anlegen.

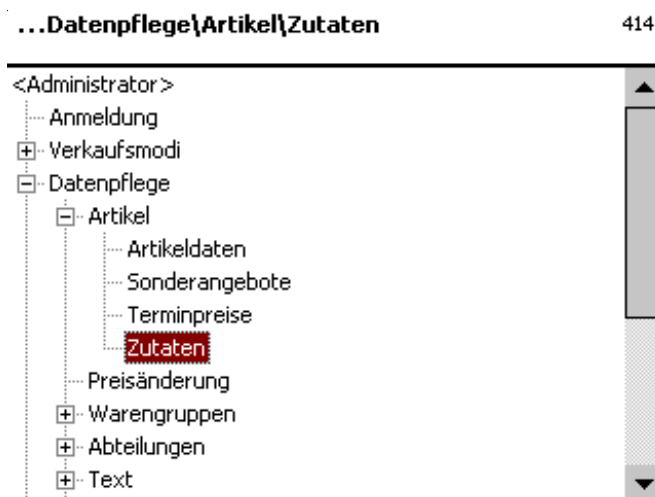

- Stern-Taste



bestätigen

**Eingaben Karteireiter „Anlegen/Ändern“:**

**Abt. Nr.:** Abteilungsnummer des Plu's eingeben.

**Plu Nr.:** Plu Nr. eingeben.

**Zutaten Nr.:** Nummer der Zutaten eingeben.

**Zutatename:** Benennung der Zutaten



- Stern-Taste



bestätigen

**Eingaben Karteireiter „Anlegen/Ändern“:**

**Abt. Nr.:** Abteilungsnummer des Plu’s eingeben.

**Plu Nr.:** Plu Nr. eingeben.

**Zutaten Nr.:** Nummer der Zutaten eingeben. \*NEU\* bei unbekanntnen Zutaten.

**Zutatenname:** Benennung der Zutaten



• Stern-Taste



bestätigen

**Eingaben Karteireiter „Text“:**

**Name:** Benennung dieser Zutaten.

**Zutaten:** Zutaten eingeben.



• Stern-Taste



bestätigen





Eingaben werden gespeichert.



Nächste Zutaten zuweisen oder anlegen.

...Datenpflege\Artikel\Zutaten 414

Anlegen/Ändern **Löschen**

Abt. Nr.:   PLU Nr.:  

Name: Hackfleisch-Rind aus eigener Produktion

Zutaten Nr.:  

Name: Gewürzmischung

### Eingaben Karteireiter „Löschen“:

**Abt. Nr.:** Abteilungsnummer des Plu's eingeben.

**Plu Nr.:** Plu Nr. eingeben.

**Zutaten Nr.:** Nummer der Zutaten eingeben.

**Zutatenname:** Benennung der Zutaten



- Stern-Taste



bestätigen

**FRAGE**

Zutaten löschen?  
[Mode] [\*]

## Preisänderung (42)

### Ändern

#### Schnelleinstieg mit 42;

Hier können Sie Artikelpreisänderungen durchführen.

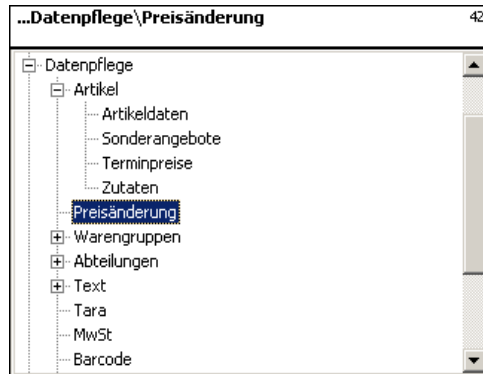

- Stern-Taste



bestätigen

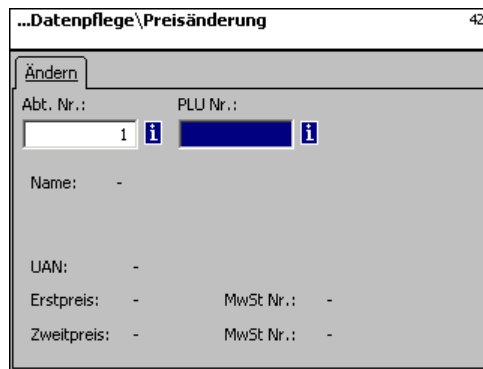

- PLU-Nr. eingeben



PLU-Nr. des Artikels eingeben, dessen Preis Sie ändern wollen.



- Taste-Pfeil nach links



Abteilungsnummer eingeben, wenn der PLU in einer anderen Abteilung vorhanden ist.



- Stern-Taste



Eingaben bestätigen.

...Datenpflege\Preisänderung\Ändern 42  
Abt. Nr.: 1 PLU Nr.: 1

Daten 1

Erstpreis:	MwSt Nr.:	UAN:	
6.99	0	0000000012345	
Zweitpreis:	MwSt Nr.:	Wgrp Nr.:	Tara Nr.:
4.99	0	1	

Name:  
Hackfleisch-Rind aus eigener Produktion

### Eingaben Karteireiter „Daten 1“:

**Preis 1:** Verkaufspreis 1.

☞ Neuen Verkaufspreis 1 oder 2 eingeben.

**Preis 2:** Verkaufspreis 2.



- Stern-Taste

☞ bestätigen, Nummer des nächsten PLU's eingeben, dessen Preis Sie ändern möchten.

## Hauptwarengruppen (43) anlegen/ändern, löschen

### Schnelleinstieg mit 43;

In den Abteilungen können die Warengruppen in Hauptwarengruppen zusammengefasst werden, dies ermöglicht eine umsatzbezogene Auswertung mehrerer Warengruppen. Hier können Sie Hauptwarengruppen anlegen, ändern oder löschen.



- Stern-Taste  bestätigen

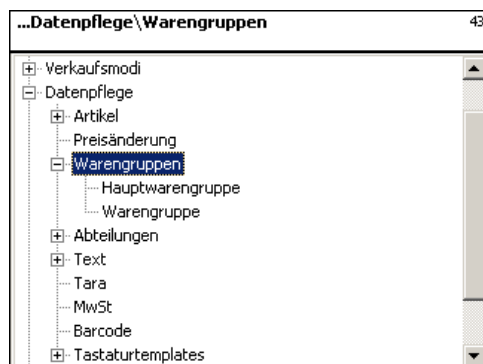

- Pfeil nach unten  Hauptwarengruppen auswählen.



- Stern-Taste  Bestätigen

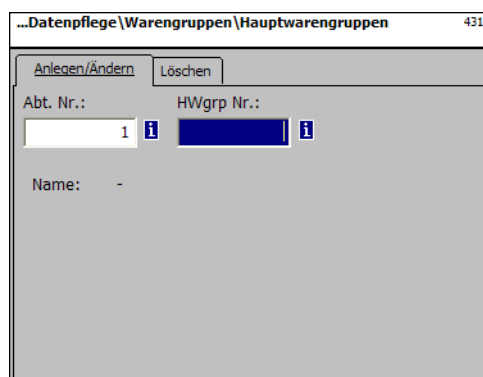

-  Nummer der neuen Hauptwarengruppe eingeben.



- Stern-Taste  Bestätigen



**Name:** Bezeichnung der Hauptwarengruppe eingeben



- Stern-Taste



best\u00e4tigen, Nummer der n\u00e4chsten Hauptwarengruppe eingeben.

**Hauptwarengruppe l\u00f6schen - Schnelleinstieg mit 431:**

In diesem Fenster k\u00f6nnen Sie die Hauptwarengruppe l\u00f6schen.

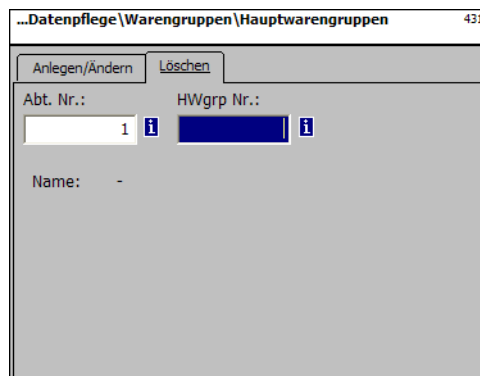

**Eingaben Karteireiter „L\u00f6schen“:**

**Abt. Nr.:** Abteilungsnummer der Hauptwarengruppe eingeben.

**HWgrp Nr.:** Hauptwarengruppe Nr. eingeben.



- Stern-Taste



best\u00e4tigen

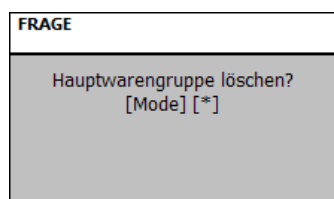

- Stern-Taste



L\u00f6schen best\u00e4tigen.



**Warengruppen (43)**  
**anlegen/ändern, löschen**

**Schnelleinstieg mit 43;**

Alle Artikel müssen Warengruppen zugeordnet werden. Diese Warengruppen können dann wieder in Hauptwarengruppen zusammengefasst werden.

Dies ermöglicht eine umsatzbezogene Auswertung der Artikel die der selben Warengruppe zugeordnet sind.

Hier können Sie Warengruppen anlegen, ändern oder löschen.

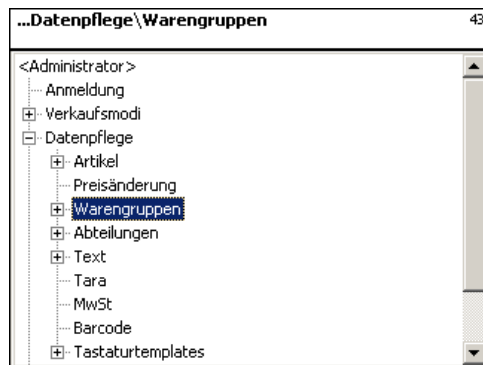

- Stern-Taste



bestätigen

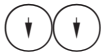
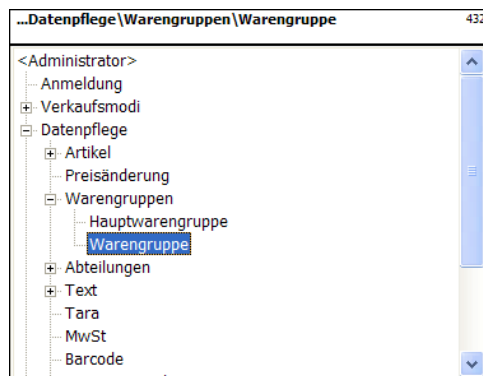

- 2 x Pfeil nach unten



Warengruppe auswählen.



- Stern-Taste



Bestätigen

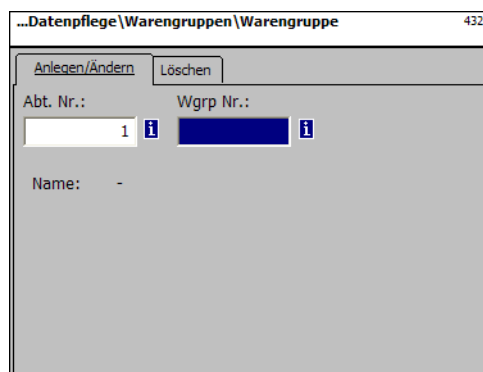

Nummer der neuen Warengruppe eingeben.



- Stern-Taste



Bestätigen



**Name:** Bezeichnung der Warengruppe eingeben

**HWgrp Nr.:** Nummer der Hauptwarengruppe

**MwSt Nr.:** Mehrwertsteuernummer

**MwSt Nr.:** Mehrwertsteuernummer



• Stern-Taste



Eingaben bestätigen, Nummer der nächsten Warengruppe eingeben, die Sie anlegen möchten.

**Warengruppe löschen - Schnelleinstieg mit 432:**

In diesem Fenster können Sie die Warengruppe löschen.

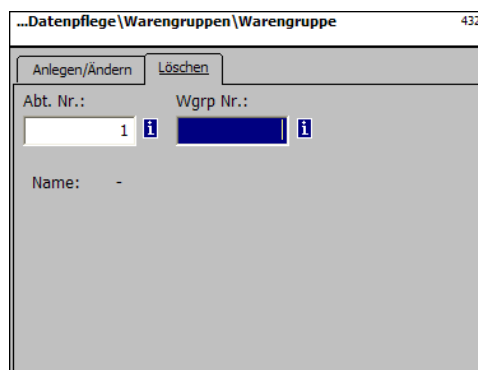

**Eingaben Karteireiter „Löschen“:**

**Abt. Nr.:** Abteilungsnummer des Warengruppe eingeben.

**Wgrp Nr.:** Warengruppe Nr. eingeben.



• Stern-Taste



bestätigen

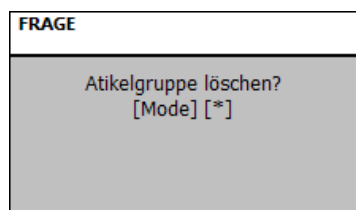

• Stern-Taste



Löschen bestätigen.

## Hauptabteilungen (441) anlegen/ändern, löschen

### Schnelleinstieg mit 441;

Hier können Hauptabteilungen angelegt werden, denen Geräteabteilungen zugeordnet werden können. Dies ermöglicht die umsatzbezogene Zusammenfassung verschiedener Abteilungen zu Auswertungszwecken.

Hier können Sie Hauptwarengruppen anlegen, ändern oder löschen.

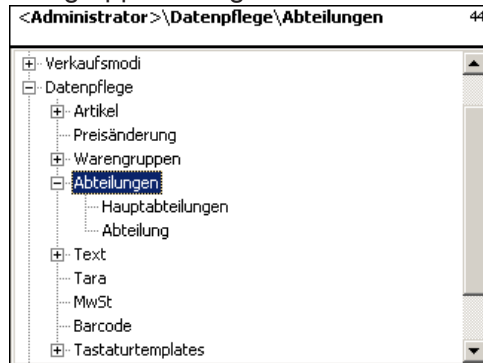

- Stern-Taste



bestätigen

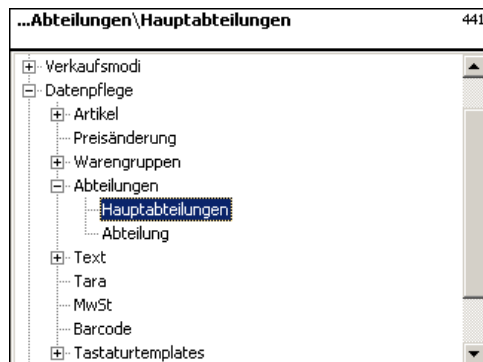

- Pfeil nach unten



Hauptabteilungen auswählen.



- Stern-Taste



Bestätigen

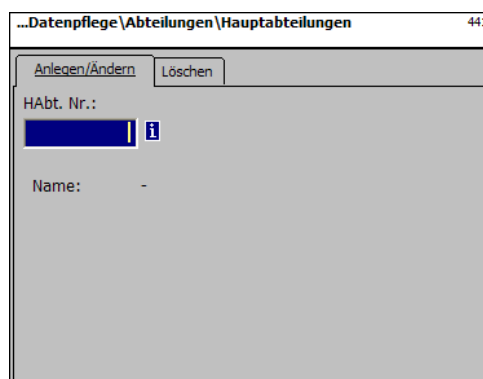

Nummer der neuen Hauptabteilung eingeben.



- Stern-Taste



Bestätigen

**Name:** Bezeichnung der Hauptabteilung eingeben



- Stern-Taste



bestätigen, Nummer der nächsten Hauptabteilung eingeben.

### Hauptabteilung löschen - Schnelleinstieg mit 441:

In diesem Fenster können Sie die Hauptabteilung löschen.

### Eingaben Karteireiter „Löschen“:

**Abt. Nr.:** Nummer der Hauptabteilung eingeben.



- Stern-Taste



bestätigen



- Stern-Taste



Löschen bestätigen.

## Abteilung (442)

### anlegen/ändern, löschen

#### Schnelleinstieg mit 442;

Allen Artikel müssen Abteilungen zugewiesen werden damit sie an die entsprechenden Verbundwaagen/-kassen mit den gleichen Abteilungsnummern geschickt werden können. Zusätzlich ist die Abteilung dafür zuständig, welcher EAN auf dem Summenbon gedruckt werden soll.

Hier können Sie Abteilungen anlegen, ändern oder löschen.

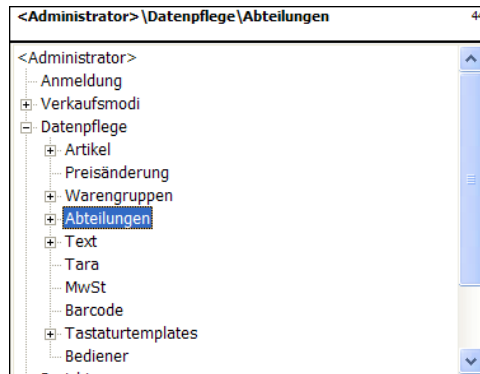

- Stern-Taste



bestätigen

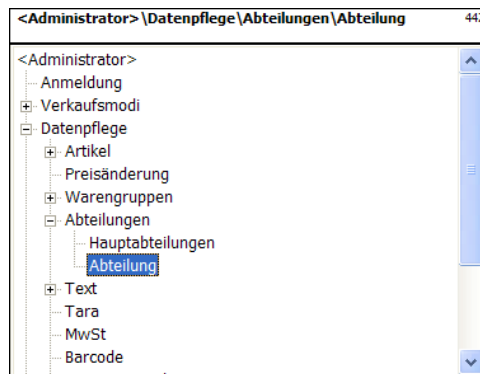

- 2 x Pfeil nach unten



Abteilungen auswählen.



- Stern-Taste



Bestätigen

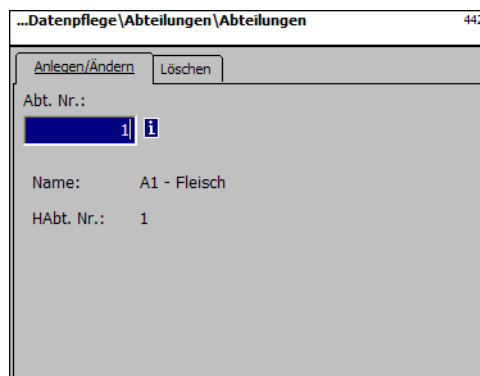

Nummer der neuen Abteilung eingeben.



- Stern-Taste



Bestätigen

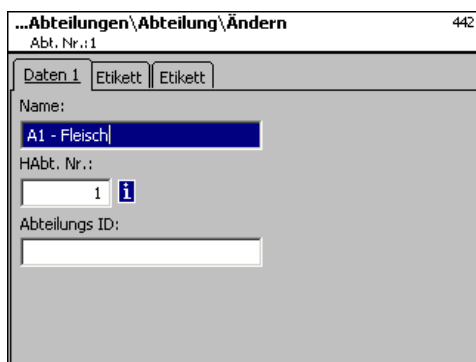

**Name:** Bezeichnung der Abteilung eingeben  
**HAbt. Nr.:** Nummer der Hauptabteilung  
**Abteilungs ID:** Abteilungskennung für die Verschlüsselung im Barcode.



• Stern-Taste



Eingaben bestätigen, Nummer der nächsten Abteilung eingeben, die Sie anlegen möchten.

### Eingaben Karteireiter „Etikett1 und Etikett2“:

Angaben für das abteilungsbezogene Etikett.

Information zu den einzelnen Punkten siehe **Artikel anlegen, Menüpunkt 411**.

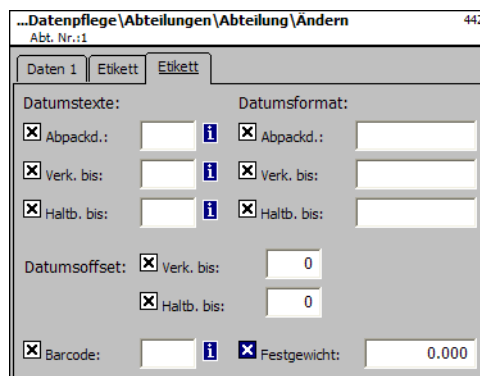
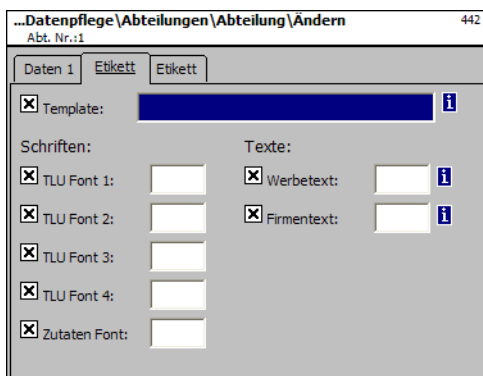

**Abteilung löschen - Schnelleinstieg mit 442;**

In diesem Fenster können Sie eine Abteilung löschen.

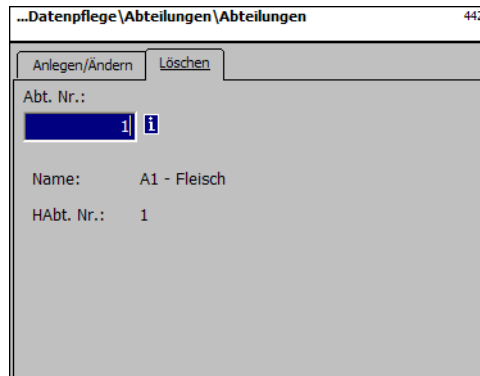

**Eingaben Karteireiter „Löschen“:**

**Abt. Nr.:** Abteilungsnummer eingeben.



- Stern-Taste



bestätigen

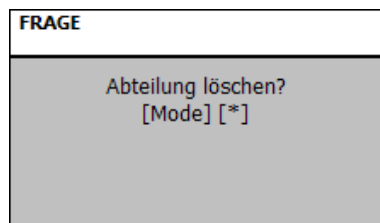

- Stern-Taste



Löschen bestätigen.

**Text - Werbetext (452)**  
**anlegen/ändern, löschen**

**Schnelleinstieg mit 452;**

Hier werden Werbetexte angelegt, die auf dem Etikett abgedruckt werden.

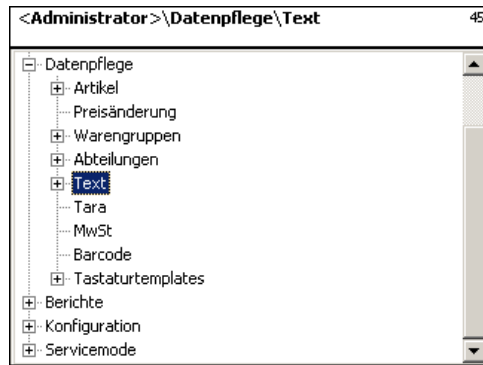

- Stern-Taste



bestätigen

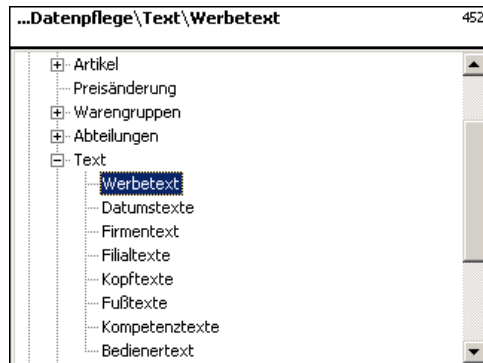

- Pfeil nach unten



Werbetext auswählen.



- Stern-Taste



Bestätigen

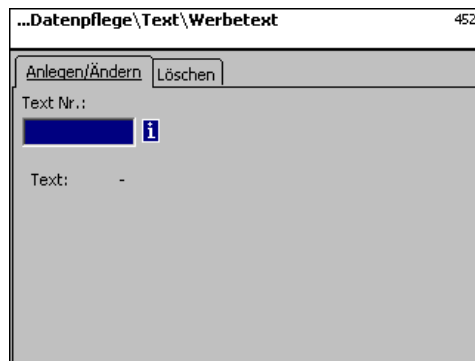

Nummer des neuen Werbetextes eingeben.



- Stern-Taste



Bestätigen



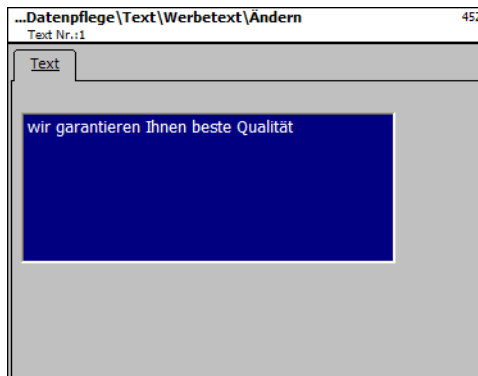

**Text:** Werbetext, der abgedruckt wird.



- Stern-Taste



bestätigen, Nummer des nächsten Werbetextes eingeben.

### Werbetext löschen - Schnelleinstieg mit 452:

In diesem Fenster können Sie den Werbetext löschen.

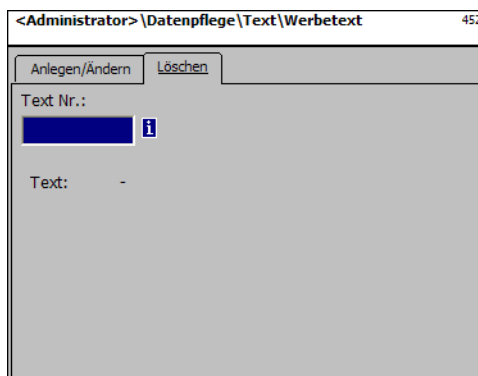

### Eingaben Karteireiter „Löschen“:

**Text Nr.:** Nummer des Werbetextes eingeben.



- Stern-Taste



bestätigen

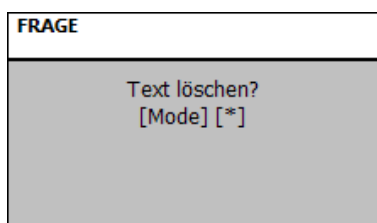

- Stern-Taste



Löschen bestätigen.

## Text - Datumstexte (453)

### anlegen/ändern, löschen

#### Schnelleinstieg mit 453;

Verschiedene Datumstexte können auf einem Etikett gedruckt werden, um das Verkaufs- Ab pack- oder Haltbarkeitsdatum näher zu beschreiben.

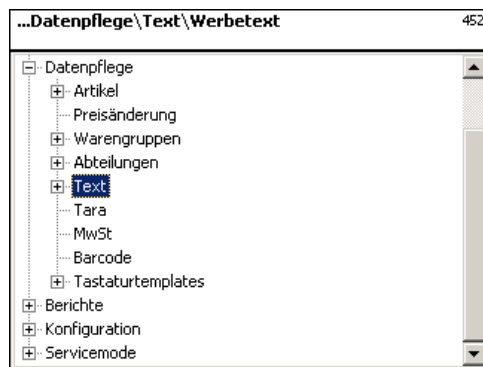

- Stern-Taste



bestätigen



- Pfeil nach unten



Datumstexte auswählen.



- Stern-Taste



Bestätigen

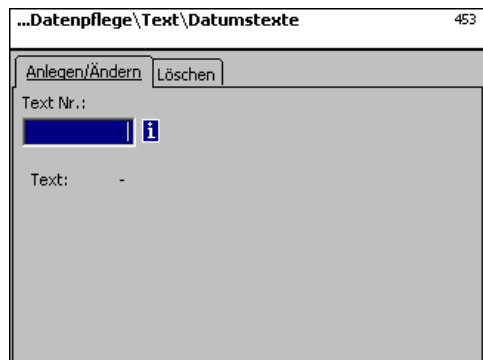

Nummer des neuen Datumstextes eingeben.



- Stern-Taste



Bestätigen

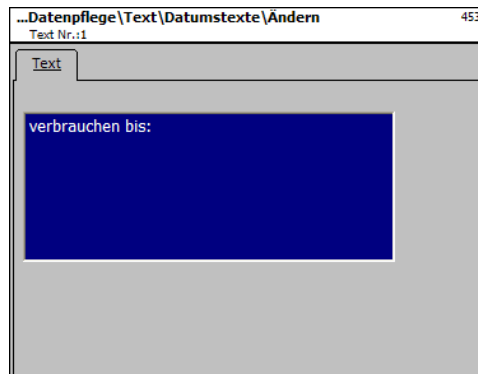

**Text:** Datumstext, der abgedruckt wird.



- Stern-Taste



bestätigen, Nummer des nächsten Werbetextes eingeben.

### Datumstext löschen - Schnelleinstieg mit 453:

In diesem Fenster können Sie den Datumstext löschen.

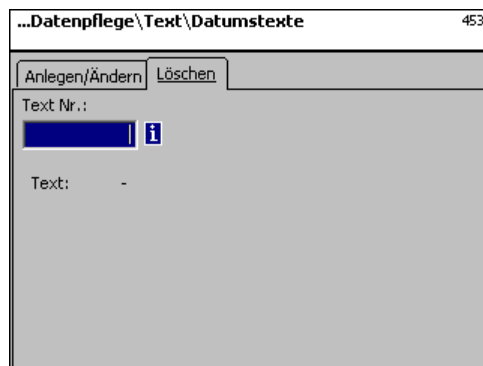

### Eingaben Karteireiter „Löschen“:

**Text Nr.:** Nummer des Datumstextes eingeben.



- Stern-Taste



bestätigen

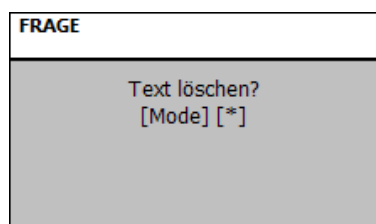

- Stern-Taste



Löschen bestätigen.

## Text - Firmentexte (454)

### anlegen/ändern, löschen

#### Schnelleinstieg mit 454;

Verschiedene Datumstexte können auf einem Etikett gedruckt werden, um das Verkaufs- Ab pack- oder Haltbarkeitsdatum näher zu beschreiben.

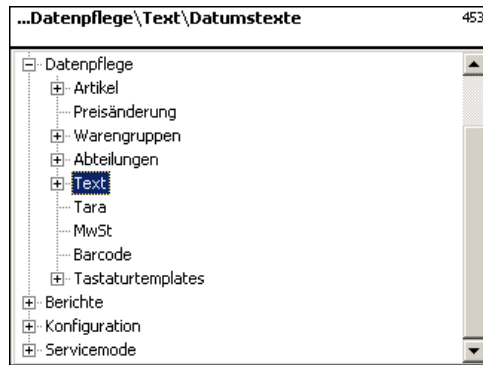

- Stern-Taste



bestätigen

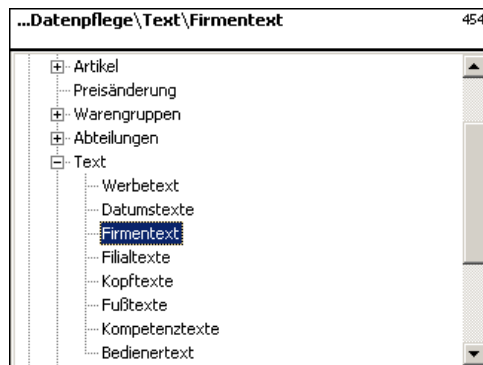

- Pfeil nach unten



Firmertext auswählen.



- Stern-Taste



Bestätigen

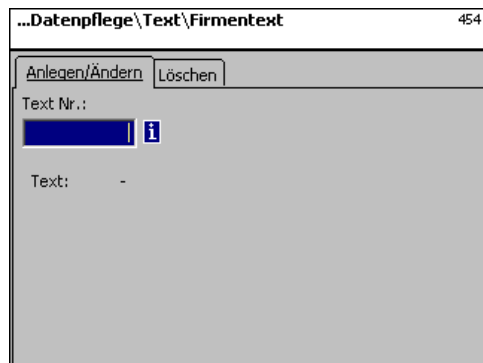

Nummer des neuen Firmertextes eingeben.



- Stern-Taste



Bestätigen

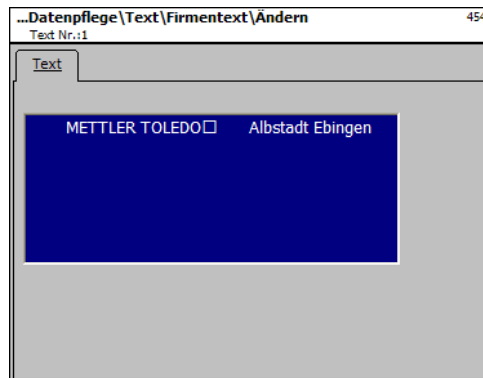

**Text:** Firmentext, der abgedruckt wird.



- Stern-Taste



bestätigen, Nummer des nächsten Firmentextes eingeben.

### Firmentext löschen - Schnelleinstieg mit 454;

In diesem Fenster können Sie den Firmentext löschen.

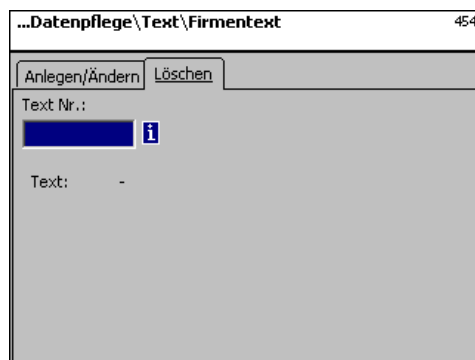

### Eingaben Karteireiter „Löschen“:

**Text Nr.:** Nummer des Firmentextes eingeben.



- Stern-Taste



bestätigen

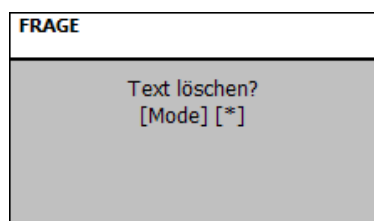

- Stern-Taste





Löschen bestätigen.

**Text - Filialtexte (457)**  
**anlegen/ändern, löschen**

**Schnelleinstieg mit 457;**

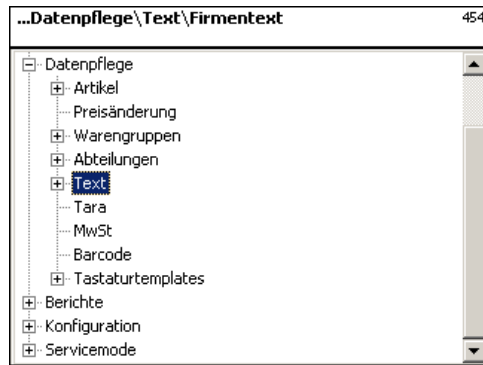
Es kann eine Filialbezeichnung angelegt werden, die dann zusätzlich zu dem Bon-Kopftext auf jedem Bon der Geräte erscheinen kann. Außerdem wird der Filialtext auf jedem Umsatzbon gedruckt.  
 Voraussetzung: In der Abdruckkonfiguration 852 ist der Filialtext angewählt



- Stern-Taste  bestätigen



- Pfeil nach unten  Filialtext auswählen.



- Stern-Taste  Bestätigen



-  Nummer des neuen Filialtextes eingeben.



- Stern-Taste  Bestätigen

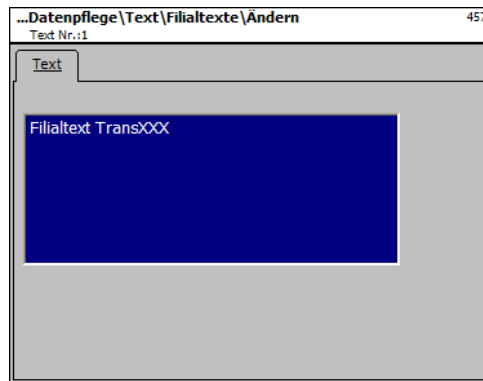

**Text:** Filialtext, der abgedruckt wird.



- Stern-Taste



bestätigen, Nummer des nächsten Filialtextes eingeben.

### Firmentext löschen - Schnelleinstieg mit 457;

In diesem Fenster können Sie den Filialtexte löschen.

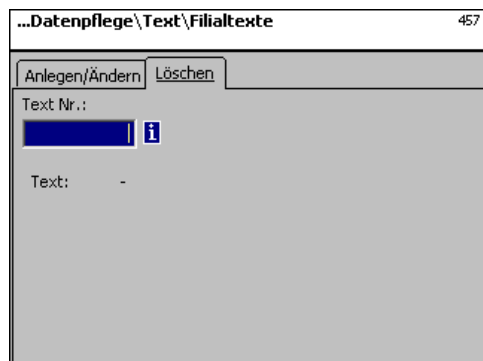

### Eingaben Karteireiter „Löschen“:

**Text Nr.:** Nummer des Filialtextes eingeben.



- Stern-Taste



bestätigen

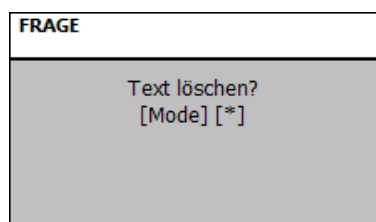

- Stern-Taste



Löschen bestätigen.

**Text - Kopftexte (458)**  
**anlegen/ändern, löschen**

**Schnelleinstieg mit 458;**

Der Bon-Kopftext erscheint oben als Erstes auf dem Summenbon. Für SB-Waagen (UC3-GT) ist dieser Text ohne Bedeutung.

Hier können Sie Bon-Kopftexte anlegen, ändern oder löschen.

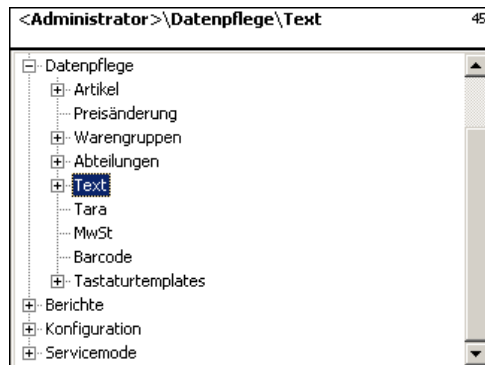

- Stern-Taste



bestätigen



- Pfeil nach unten



Kopftexte auswählen.



- Stern-Taste



Bestätigen



Nummer des neuen Kopftextes eingeben.



- Stern-Taste



Bestätigen



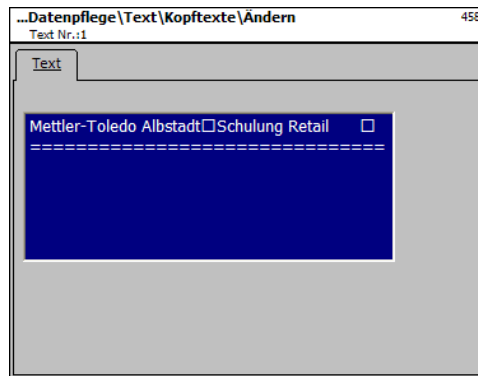

**Text:** Kopftext, der auf dem Bon gedruckt, wird eingeben.



- Stern-Taste



bestätigen, Nummer des nächsten Kopftextes eingeben.

### Kopftext löschen - Schnelleinstieg mit 458:

In diesem Fenster können Sie den Kopftext löschen.

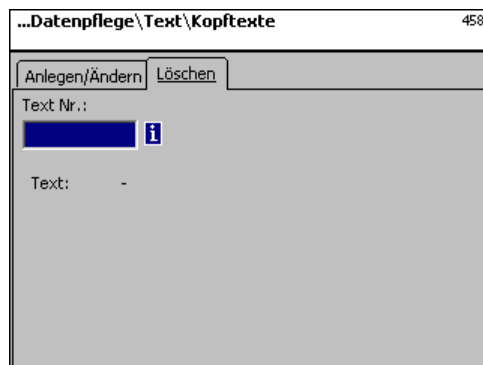

### Eingaben Karteireiter „Löschen“:

**Text Nr.:** Nummer des Kopftextes eingeben.



- Stern-Taste



bestätigen

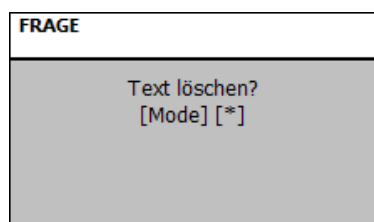

- Stern-Taste



Löschen bestätigen.

## Text - Fusstext (459)

### anlegen/ändern, löschen

#### Schnelleinstieg mit 459;

Der Bon-Fusstext erscheint unten als Letztes auf dem Summenbon. Für SB-Waagen (UC3-GT) ist dieser Text ohne Bedeutung.

Hier können Sie Bon-Fusstexte anlegen, ändern oder löschen.

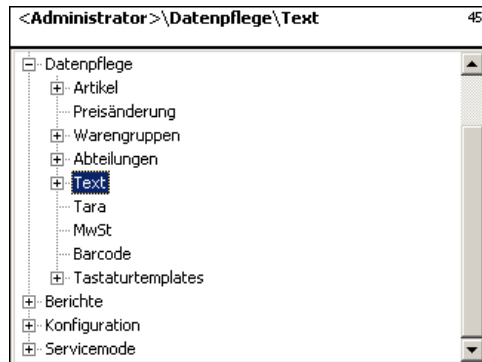

- Stern-Taste



bestätigen

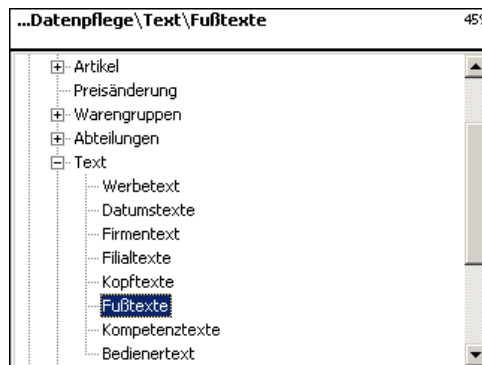

- Pfeil nach unten



Fusstexte auswählen.



- Stern-Taste



Bestätigen



Nummer des neuen Fusstextes eingeben.



- Stern-Taste



Bestätigen

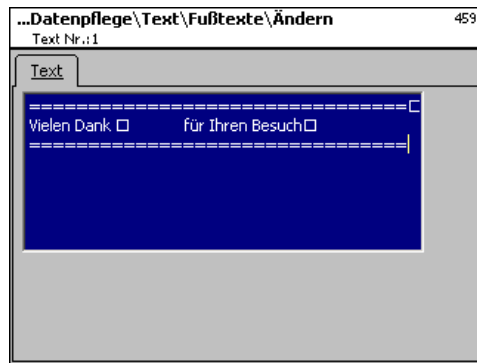

**Text:** Fusstext, der auf dem Bon gedruckt wird, eingeben.



- Stern-Taste



bestätigen, Nummer des nächsten Fusstextes eingeben.

### Fusstext löschen - Schnelleinstieg mit 459:

In diesem Fenster können Sie den Fusstext löschen.



### Eingaben Karteireiter „Löschen“:

**Text Nr.:** Nummer des Fusstextes eingeben.



- Stern-Taste



bestätigen

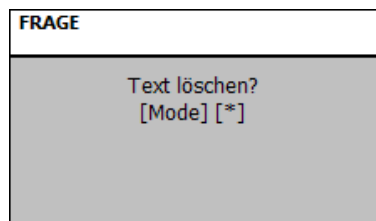

- Stern-Taste



Löschen bestätigen.

**Text - Kompetenztext (45+1)**

**anlegen/ändern, löschen**

**Schnelleinstieg mit 45+1;**

Kompetenztexte sind Informationen zu einzelnen oder Gruppen von Artikel, und dienen als Zusatzinformation für Verkäufer (Anzeige) und Kunde (Abdruck auf Bon). Die Zuweisung eines Kompetenztextes zu einem Artikel geschieht in der Artikelpflege (**511; Tab 2**).

Hier können Sie Kompetenztexte anlegen, ändern oder löschen.

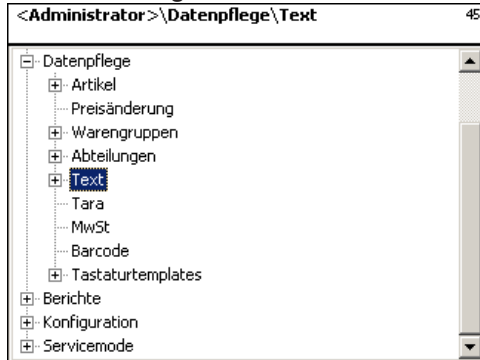

- Stern-Taste



bestätigen



- Pfeil nach unten



Kompetenztext auswählen.



- Stern-Taste



Bestätigen



Nummer des neuen Kompetenztextes eingeben.



- Stern-Taste



Bestätigen

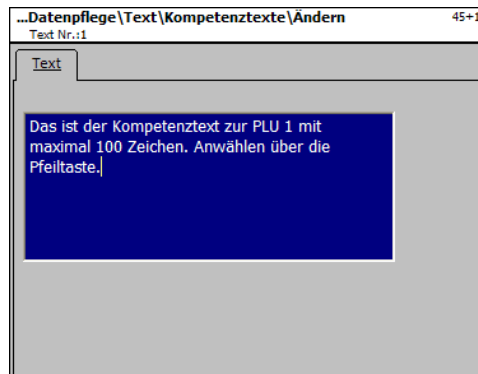

**Text:** Kompetenztext, der angezeigt oder auf dem Bon abgedruckt wird eingegeben.



- Stern-Taste



bestätigen, Nummer des nächsten Kompetenztextes eingeben.

**Kompetenztext löschen - Schnelleinstieg mit 45+1;**

In diesem Fenster können Sie den Kompetenztext löschen.



**Eingaben Karteireiter „Löschen“:**

**Text Nr.:** Nummer des Kompetenztextes eingeben.



- Stern-Taste



bestätigen

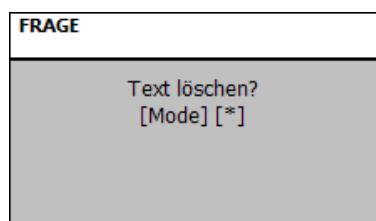

- Stern-Taste



Löschen bestätigen.

**Text - Bedientext (45+2)**

**anlegen/ändern, löschen**

**Schnelleinstieg mit 45+2;**

Es kann eine Filialbezeichnung angelegt werden, die dann auf jedem Bon abgedruckt wird. Außerdem erscheint der Filialtext in der Umsatzauswertung.

Voraussetzung: In der Abverkaufskonfiguration der Geräte (**651 Bon1**) ist der Filialtext aktiviert. Hier können Sie Filialtexte anlegen, ändern oder löschen.

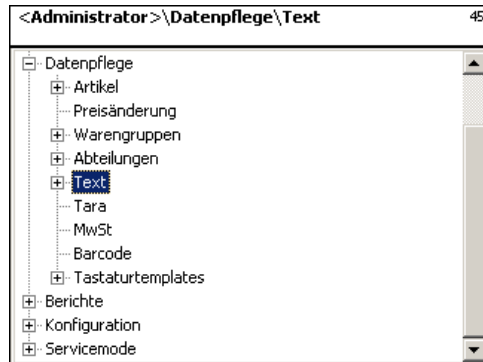

• Stern-Taste



bestätigen

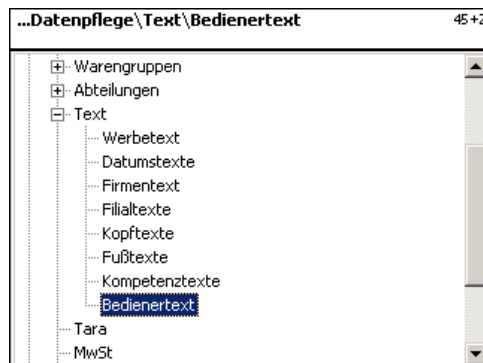

• Pfeil nach unten



Bedientext auswählen.



• Stern-Taste



Bestätigen



Nummer des neuen Bedientextes eingeben.



• Stern-Taste



Bestätigen



**Text:** Bedienertext, der angezeigt oder auf dem Bon abgedruckt wird, eingeben.



- Stern-Taste



bestätigen, Nummer des nächsten Bedienertextes eingeben.

### Bedienertext löschen - Schnelleinstieg mit 45+2

In diesem Fenster können Sie den Bedienertext löschen.



#### **Eingaben Karteireiter „Löschen“:**

**Text Nr.:** Nummer des Bedienertextes eingeben.



- Stern-Taste



bestätigen

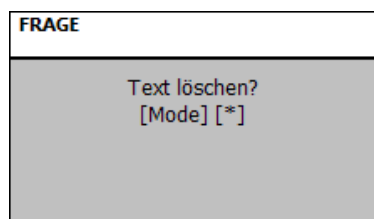

- Stern-Taste



Löschen bestätigen.

## Tara (47)

### anlegen/ändern, löschen

#### Schnelleinstieg mit 47;

Gewichtsartikeln können Tarawerte zugewiesen werden. Diese Tarawerte werden mit einer Tara-nummer in einer Tara-Tabelle gespeichert. Über die Tara-nummer wird dem entsprechenden Artikel der Tara-Gewichtswert später zugewiesen **(511)**.

**Teilung beachten:** Es muss bei dem Tara-Gewichtswert die Teilung der angeschlossenen Waagen beachtet werden, z.B. eine Waage mit 2-Gramm-Schritten. Kann die Waage den eingegebenen Tara-Gewichtswert nicht anzeigen, rundet die Waage zum nächsten passenden Gewichtswert auf.

Hier können Sie Tarawerte anlegen, ändern oder löschen.

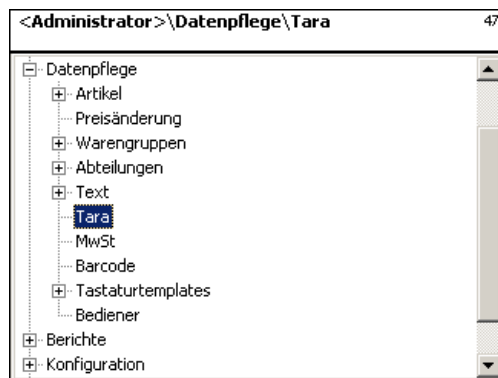

- Stern-Taste bestätigen

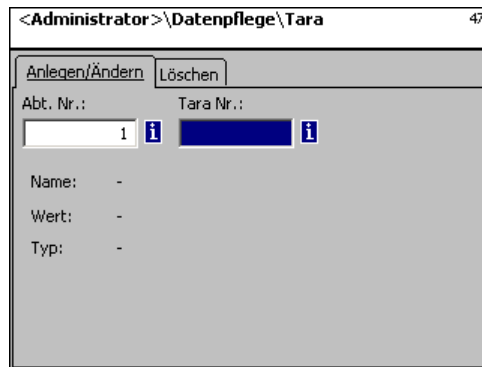

- Tara-Nr. eingeben Tara-Nr. des Tarawertes eingeben.



- Taste-Pfeil nach links Abteilungsnummer eingeben, wenn die Tara für eine andere Abteilung gelten soll.



- Stern-Taste Eingaben bestätigen.



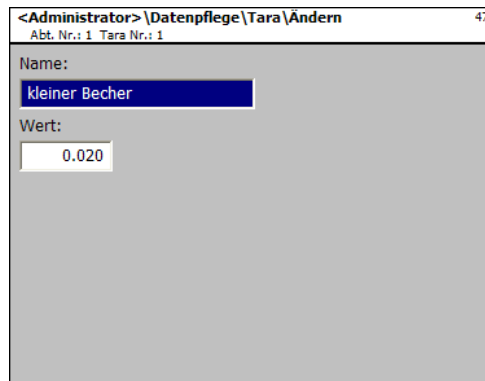

**Name:** Bezeichnung des Tarawertes z.B. „Papier, schwer“

**Wert:** Gewichtswert in Gramm eingeben (Teilung der Waage beachten)

**Typ:** Gewicht oder Prozentangabe (vom Bruttogewicht)



- Stern-Taste



Eingaben bestätigen, Nummer des nächsten Tarawertes eingeben.

### Taralöschen - Schnelleinstieg mit 47:

In diesem Fenster können Sie die Tarawerte löschen.

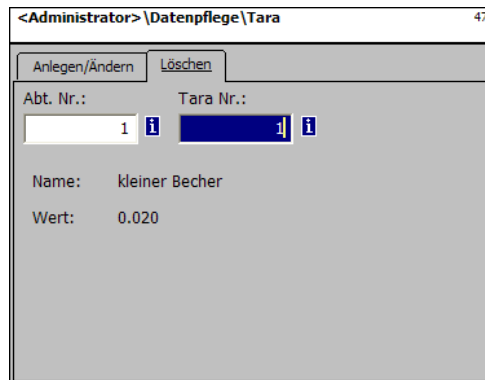

### Eingaben Karteireiter „Löschen“:

**Abt. Nr.:** Abteilungsnummer eingeben.

**Tara Nr.:** Tara Nr. eingeben.



- Stern-Taste



bestätigen

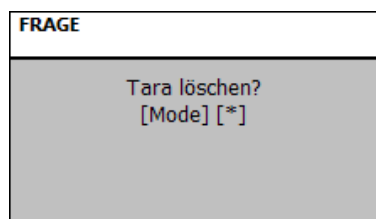

- Stern-Taste



Löschen bestätigen.

## Mehrwertsteuer (48)

### anlegen/ändern, löschen

#### Schnelleinstieg mit 48;

Hier können die verschiedenen benötigten Mehrwertsteuersätze angelegt werden, deren Werte dann über die Mehrwertsteuernummer mit den Artikeln verknüpft werden können, damit beim Benutzen der Artikel der entsprechende Mehrwertsteueranteil ausgewiesen wird. **(511; Tab 2)**. Hier können Sie Mehrwertsteuersätze anlegen, ändern oder löschen.

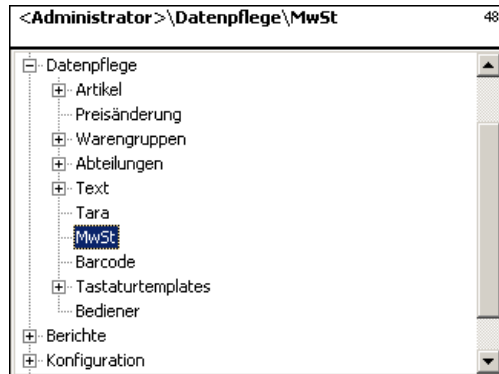

- Stern-Taste



bestätigen

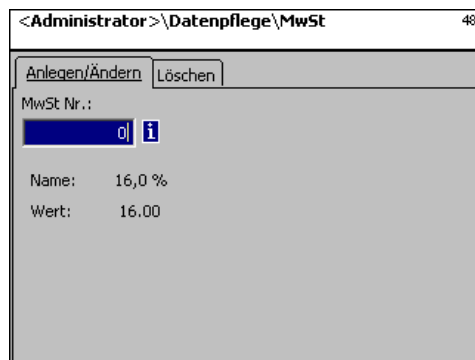

- MwSt-Nr. eingeben



MwSt-Nr. des Mehrwertsteuerwertes eingeben.



- Stern-Taste



Eingaben bestätigen.

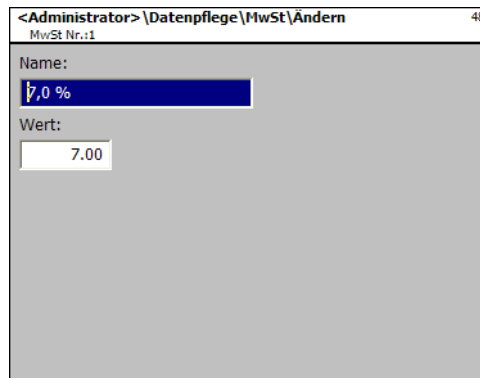

**Name:** Bezeichnung des Mehrwertsteuersatzes eingeben.

**Wert:** Prozentwert des Mehrwertsteuersatzes eingeben.



- Stern-Taste



Eingaben bestätigen, Nummer des nächsten Mehrwertsteuersatzes eingeben.

**Mehrwertsteuer löschen - Schnelleinstieg mit 48:**

In diesem Fenster können Sie die Mehrwertsteuersätze löschen.

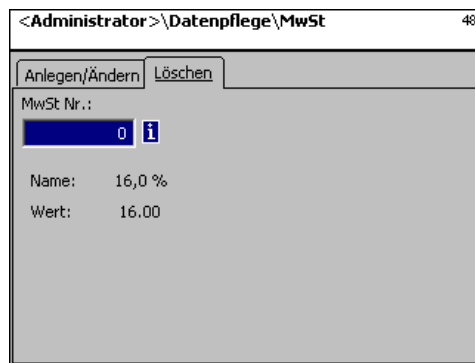

**Eingaben Karteireiter „Löschen“:**

**MwSt. Nr.:** Mehrwertsteuernummer eingeben.



- Stern-Taste



bestätigen

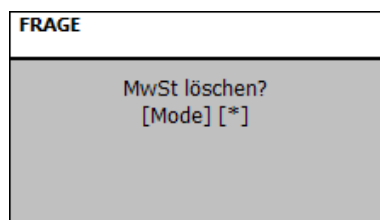

- Stern-Taste



Löschen bestätigen.

## Barcode(49)

### anlegen, ändern, löschen

#### Schnelleinstieg mit 49;

Diese Funktion dient zur Anlage einer Strichcode-Code-Liste. Hier wird das Aussehen eines Strichcodes festgelegt. Jeder Code wird mit einer Nummer gespeichert. Mit dieser Nummer wird der Strichcode entweder Abteilungen, Geräten oder auch z.B. einer Etikettendefinitionen zugeordnet. Die Strichcodes können auf den Summenbons abgedruckt werden, oder auf Etiketten für das artikelgenaue Scannen.

Hier können Sie die Strichcodes anlegen, ändern oder löschen.

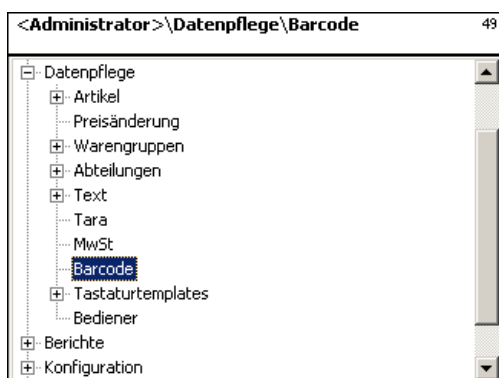

- Stern-Taste



bestätigen

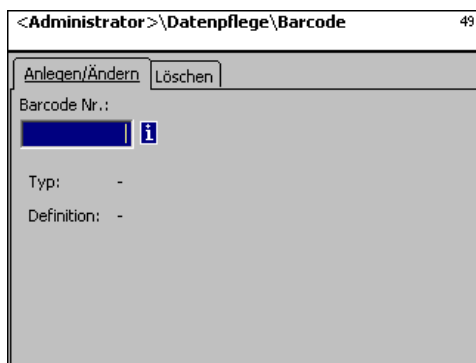

- Barcode-Nr. eingeben



Nummer des Barcodes eingeben.



- Stern-Taste



Eingaben bestätigen.

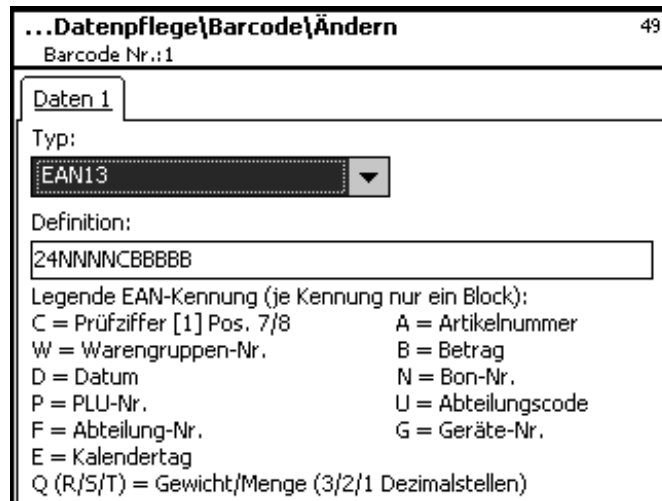

**Typ:** Auswahl zwischen EAN8 und EAN13



Kennung	Bedeutung	Stellen	Position EAN-13	Hinweis
<b>0...9</b>	Ziffern	12	1 - 12	
<b>A</b>	Artikel	12	1 - 12	Bei Etikettendruck
<b>B</b>	Abteilung	4	1 - 6	Bei Streifendruck
<b>B</b>	Betrag	8	8 - 12	
<b>C</b>	Checksumme	1	7+ 8, 13	an letzter Stelle Pflicht
<b>D</b>	Datum	6		bislang nicht unterstützt
<b>E</b>	Kalendertag	3	1 12	
<b>N</b>	Bon-Nummer	5	1 - 6	
<b>P</b>	PLU	6	1 - 6	
<b>Q</b>	Menge		8 - 12	Stück-PLU
	Gewicht Zelle	5	8 - 12	Gewichts-PLU
<b>R</b>	Gewicht mit 3 Nachko.	5	8 - 12	Gewichts-PLU
<b>S</b>	Gewicht mit 2 Nachko.	5	8 - 12	Gewichts-PLU
<b>T</b>	Gewicht mit 1 Nachko.	5	8 - 12	Gewichts-PLU
<b>W</b>	Warengruppe	4	1 - 6	
<b>U</b>	Abteilungs ID	12	1 - 12	

*Hinweise:*

Jede Kennung ist nur zusammenhängend als Block zulässig, Block darf nur 1 mal vorkommen

Ausnahme: Ziffern dürfen überall stehen, auch mehrere Blöcke.

EAN-13: Checksumme muss an Stelle 13, kann zusätzlich auch an Stelle 7 oder 8 stehen.

EAN-8: Checksumme muss an Stelle 8 stehen (und nur dort).

PLU ist unsere interne PLU-Nummer, Artikel ist die SAN (Standard Artikel Nummer, tw. weltweit eindeutig)

Betrag und Gewicht werden immer ohne Komma, Betrag mit Nachkommastellen, Gewicht in Gramm gedruckt

Q wird abgedruckt in dem Format, das die Zelle liefert. R,S,T werden umformatiert auf fixe Nachkommastellen

Kennung T kann unterschiedliche Bedeutungen haben



- Stern-Taste

☞ Eingaben bestätigen, Nummer des nächsten Barcodes eingeben, den Sie anlegen möchten.

**Barcode löschen - Schnelleinstieg mit 49;**

In diesem Fenster können Sie die Barcode löschen.

**Eingaben Karteireiter „Löschen“:**

**Barcode Nr.:** Barcodenummer eingeben.



- Stern-Taste



bestätigen

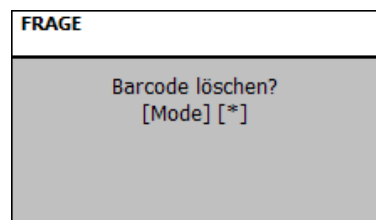

- Stern-Taste



Löschen bestätigen.

## Tastaturtemplates (- Standard) (4 + 11)

### anlegen/ändern, löschen

#### Schnelleinstieg mit 4 + 11;

In diesem Fenster können Sie unterschiedliche Tastaturbelegungen für die einzelnen Abteilungen anlegen.

Hier können Sie Tastaturbelegungen anlegen, ändern oder löschen.

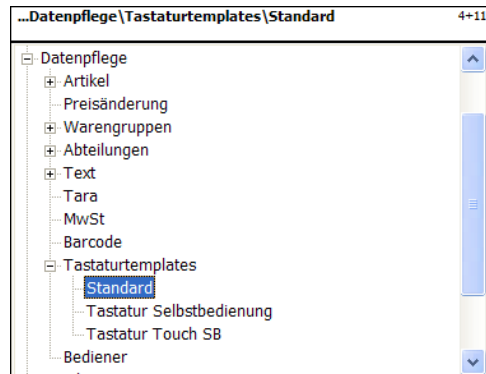
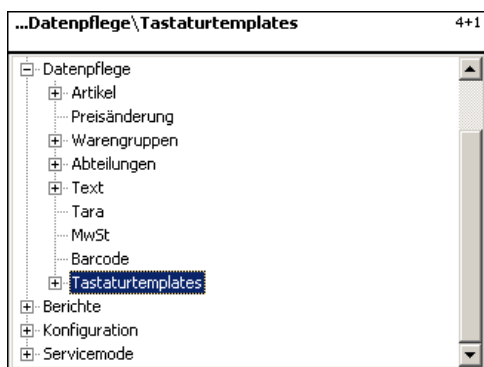

- Pfeil nach unten



- Standard auswählen.



- Stern-Taste

- Bestätigen



- Tastatur-Nr. eingeben



- Nummer des Tastatur-layouts eingeben.



- Tastatur-Typ eingeben

- Tastaturtyp eingeben.



- Stern-Taste



- Eingaben bestätigen.

#### Tastaturtypen:

79er Tastatur;

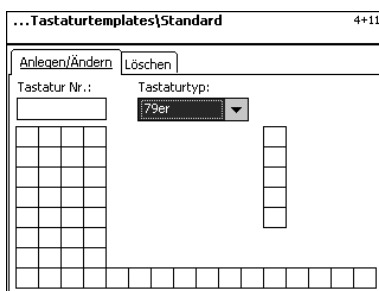

99er Tastatur;

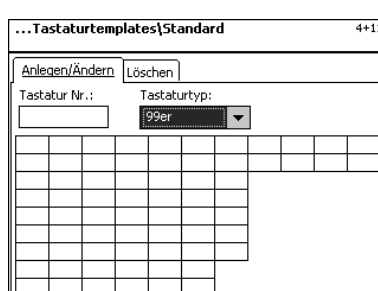

100er Tastatur;

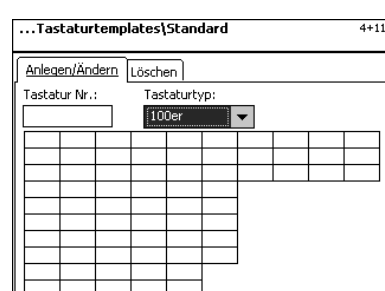

144er Tastatur;

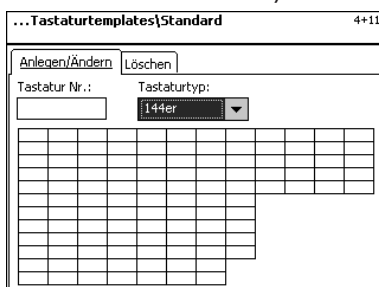

180er Tastatur;

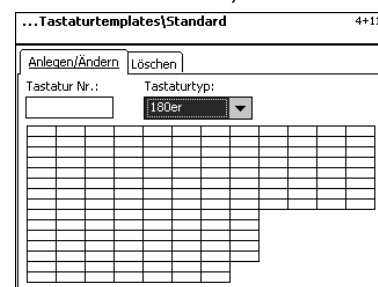

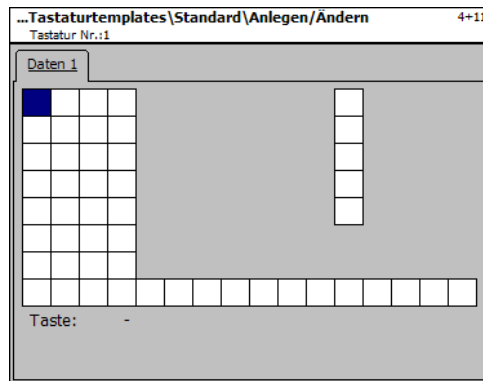

☞ Mit den Pfeiltasten können Sie die gewünschte Taste auswählen.



- Stern-Taste

☞ Tastenauswahl bestätigen.

**Taste**

Typ:

Abt. Nr.       SHIFTAbt. Nr.

PLU Nr.       SHIFTPLU Nr.



- Pfeil-nach-rechts-Taste



- Stern-Taste

☞ Menü klappt nach unten  
 Tastenauswahl bestätigen.  
 Weitere Eingaben vornehmen und bestätigen.

**Auswahl Taste:**

**Tastentyp**

- PLU - Taste:** PLU auf eine Festtaste legen
- Zweitpreisstaste:** freie Grundpreiseingabe
- Gewichts Taste:** freie Gewichtseingabe
- Preset Tara Taste:** Festtara Tasten
- Warengruppe Taste:** Warengruppen Taste
- Abteilungs Taste:** fixe Abteilungstasten
- UAN Taste:** EAN Code Taste
- Verkäufer Taste:** fixe Bedientertasten
- Shift Taste:** Doppelbelegung von PLU-Tasten
- Inventur Taste:** Temporäre Inventur
- Etiketten Taste:** Etikettenlayout anwählen
- Datums Taste:** Auswahl der verschiedenen Daten

Typ:

- PLU
- PLU
- Zweitpreis
- Gewicht
- Preset Tara
- Warengruppe
- Abteilung
- UAN
- Verkäufer
- Shift
- Inventurtaste
- Etikettentaste
- Datumstaste

- Abt. Nr.:** Nummer der Abteilung
- Shift Abt. Nr.:** Doppelbelegung der Abteilungstaste (Shift-Taste dann Abt. Taste)
- PLU Nr.:** PLU Nummer
- Shift PLU Nr.:** Doppelbelegung einer PLU-Taste (Shift-Taste dann PLU Taste)



**Tastatur löschen - Schnelleinstieg mit 4 + 11;**

In diesem Fenster können Sie eine Tastaturkonfiguration anlegen, ändern oder löschen.

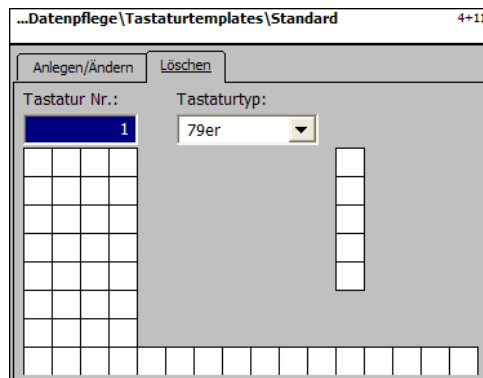

**Eingaben Karteireiter „Löschen“:**

**Tastatur Nr.:** Tastaturnummer eingeben.



- Stern-Taste



bestätigen

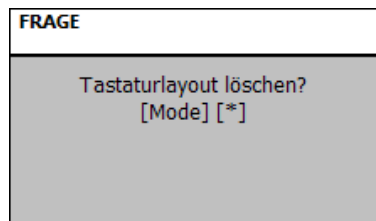

- Stern-Taste



Löschen bestätigen.

## Tastaturtemplates (- Selbstbedienung) (4+12)

### anlegen/ändern, löschen

#### Schnelleinstieg mit 4 + 12;

In diesem Fenster können Sie unterschiedliche Tastaturbelegungen für Selbstbedienungswaagen anlegen.

Hier können Sie Tastaturbelegungen anlegen, ändern oder löschen.

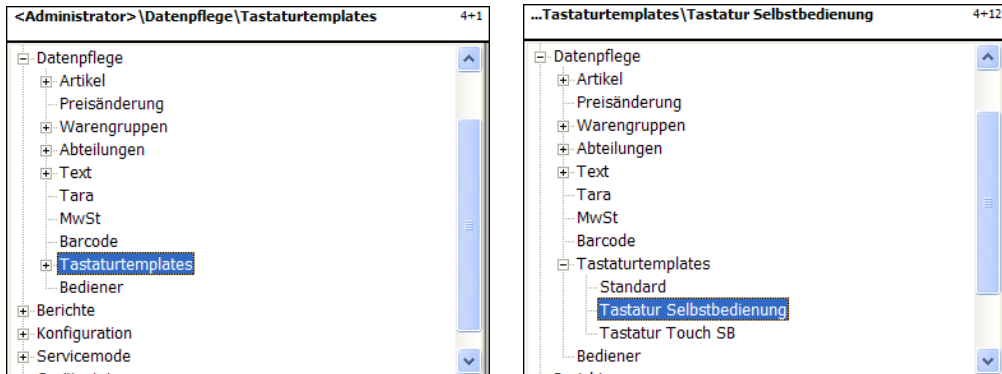

- Pfeil nach unten



- Standard auswählen.



- Stern-Taste

- Bestätigen



- Tastatur-Nr. eingeben



- Nummer des Tastatur-layouts eingeben.



- Tastatur-Typ eingeben

- Tastaturtyp eingeben.



- Stern-Taste



- Eingaben bestätigen.

#### Tastaturtypen:

79er Tastatur;

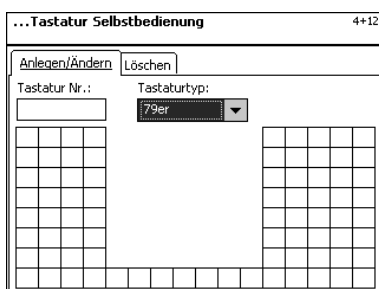

99er Tastatur;

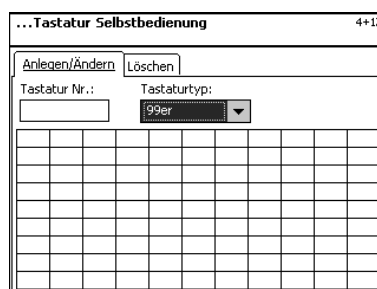

100er Tastatur;

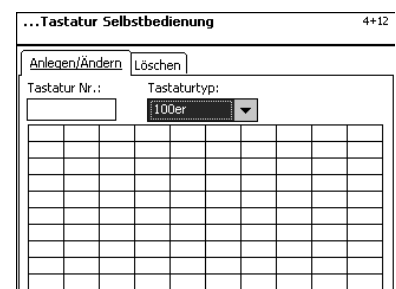

144er Tastatur;

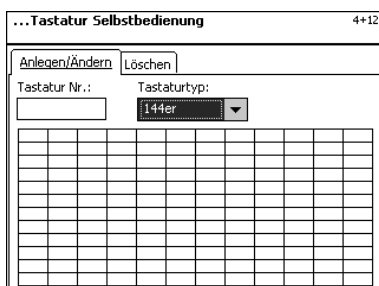

180er Tastatur;

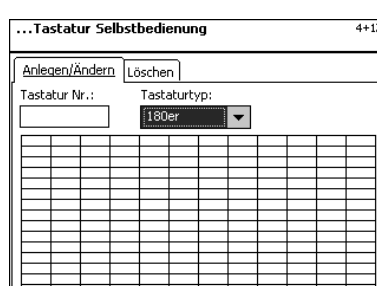

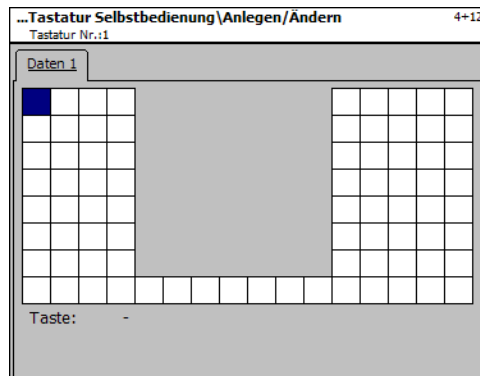

☞ Mit den Pfeiltasten können Sie die gewünschte Taste auswählen.



- Stern-Taste

☞ Tastenauswahl bestätigen.

**Auswahl:**

**Abt. Nr.:** Nummer der Abteilung

**PLU Nr.:** PLU - Nummer



- Stern-Taste

☞ Eingaben bestätigen. Weitere Eingaben vornehmen und bestätigen.

**Tastatur löschen - Schnelleinstieg mit 4 + 12;**

In diesem Fenster können Sie eine Tastaturkonfiguration anlegen, ändern oder löschen.

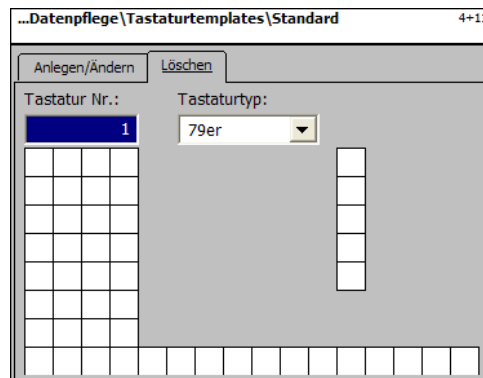
**Eingaben Karteireiter „Löschen“:**

**Tastatur Nr.:** Tastaturnummer eingeben.



- Stern-Taste



bestätigen

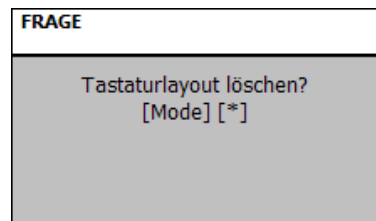

- Stern-Taste



Löschen bestätigen.

## Nur für Waagen mit Touch Screen

### Tastaturtemplates (- Touch SB) (4 + 13)

#### anlegen/ändern, löschen

#### Schnelleinstieg mit 4 + 13;

In diesem Fenster können Sie verschiedene Tastaturbelegungen für Selbstbedienungswaagen mit Touch Screen anlegen/ändern oder löschen

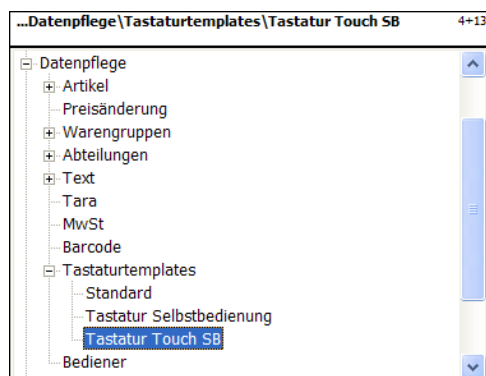
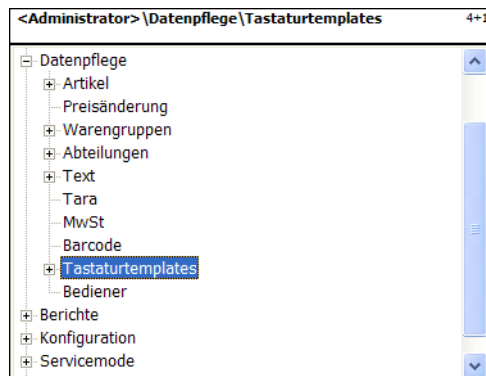

#### Beschreibung in der Bedienungsanleitung für die UC3-GTouch ME-Nr. 2201 0429

## Datenpflege Bediener (4 + 2)

### anlegen/ändern, löschen

#### Schnelleinstieg mit 4 + 2;

In diesem Fenster können Sie Bediener anlegen, ändern und löschen.

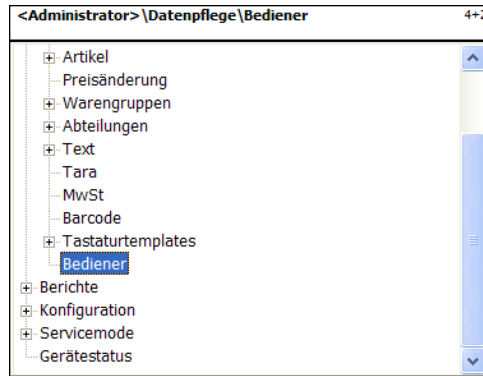

- Stern-Taste



bestätigen

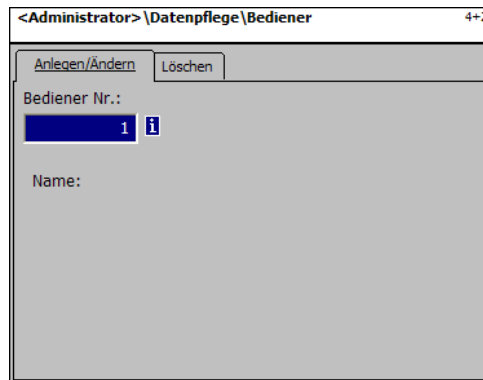

- Bediener-Nr. eingeben



Nummer des Bedieners eingeben.



- Stern-Taste



Eingaben bestätigen.

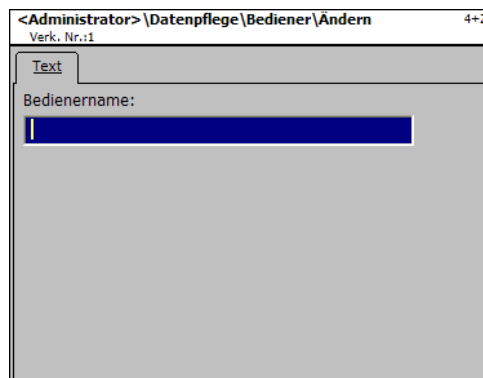

**Bedienername:** Name eingeben



- Stern-Taste



Eingaben bestätigen, Nummer des nächsten Bedieners eingeben.

**Bediener - Schnelleinstieg mit 4 + 2;**

In diesem Fenster können Sie einen Bediener löschen.

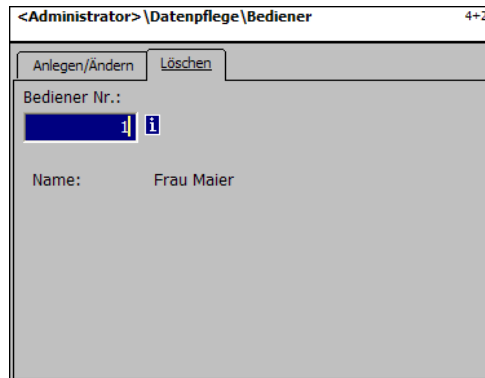

**Eingaben Karteireiter „Löschen“:**

**Bediener Nr.:** Bedienernummer eingeben.



- Stern-Taste



bestätigen

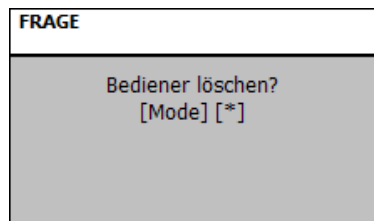

- Stern-Taste



Löschen bestätigen.

# NonSalesMode (- Berichte)

## Zwischenumsätze (5)

abdrucken

### Schnelleinstieg mit 5;

In diesem Fenster können Sie die Zwischenumsätze abrufen

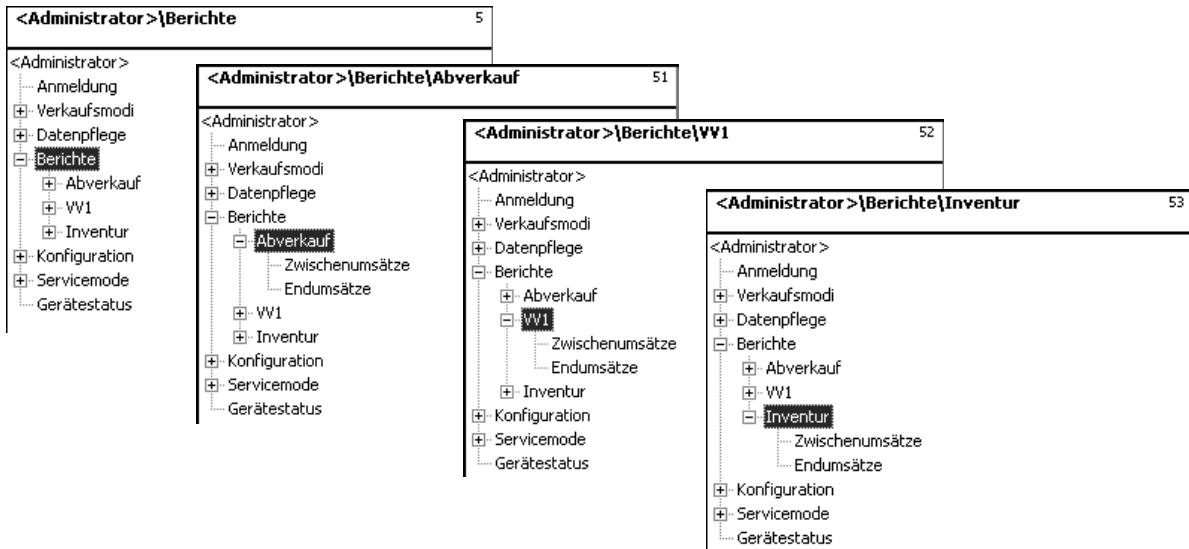

### Schnelleinstieg mit 511 "Abverkauf - Zwischenumsätze"

### Schnelleinstieg mit 521 "VV1- Zwischenumsätze"

### Schnelleinstieg mit 531 "Inventur- Zwischenumsätze"

Auf den folgenden Seiten werden die Zwischenumsatzberichte des Abverkaufs-Modus beschrieben.



- Pfeil nach unten



Zwischenumsätze

auswählen.



- Stern-Taste



Bestätigen

...Berichte\Zwischenumsätze 51

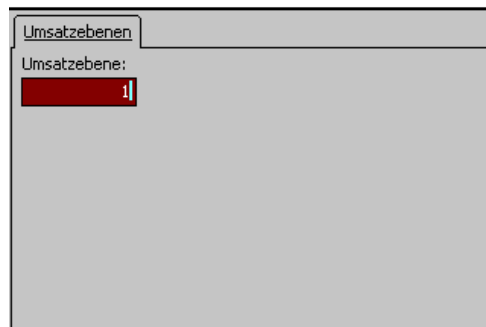

- Nummer eingeben



Umsatzebene eingeben.



- Stern-Taste



Bestätigen



### Zwischenumsätze- Schnelleinstieg mit 51

In diesem Fenster können Sie die verschiedenen Zwischeumsatzberichte abrufen. Es erfolgt keine Löschung der Berichte.

#### Karteireiter „Vx/Waagenbericht“:

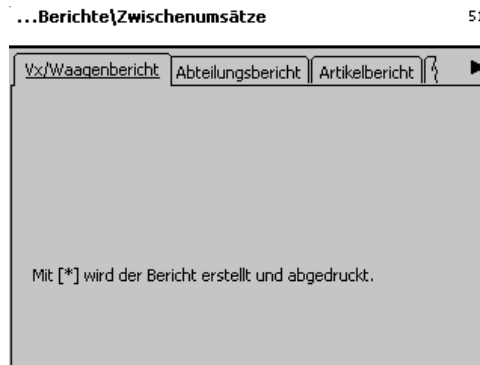

- Stern-Taste



Bericht wird abgedruckt.

#### Eingaben Karteireiter „Abteilungsbericht“:

**alle Abteilungen:** Bericht für alle Abteilungen.

**Abt. Nr. Begin:** Bericht beginnt bei Abteilungsnummer.

**Abt. Nr. End:** Bericht endet bei Abteilungsnummer.

Bericht für eine Abteilung: Gleiche Abteilungsnummer in beiden Feldern

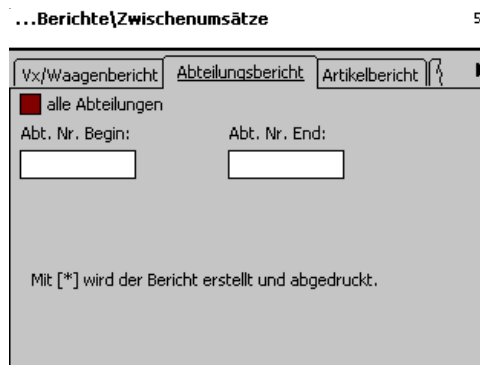

- Stern-Taste



Eingaben bestätigen, Bericht wird abgedruckt.

**Eingaben Karteireiter „Artikelbericht“:**

**alle Abteilungen:** Artikelbericht über alle Abteilungen.

**Abt. Nr.:** Artikelbericht für eine bestimmte Abteilung.

**alle Artikel:** Artikelbericht über alle Artikel.

**PLU Nr. Begin:** Bericht beginnt bei PLU-Nummer.

**PLU Nr. End:** Bericht endet bei PLU-Nummer.

Bericht für einen Artikel: Gleiche PLU-Nummer in beiden Feldern

The screenshot shows a software interface window titled "...Berichte\Zwischenumsätze" with a page number "51" in the top right corner. The window has three tabs: "Vx\Waagenbericht", "Abteilungsbericht", and "Artikelbericht", with the last one being active. Below the tabs, there are several input fields and checkboxes:
 

- A checkbox labeled "alle Abteilungen" is checked.
- An input field labeled "Abt. Nr.:" is empty.
- A checkbox labeled "alle Artikel" is unchecked.
- Two input fields labeled "Plu Nr. Begin:" and "Plu Nr. End:" are empty.

 At the bottom of the form, there is a note: "Mit [\*] wird der Bericht erstellt und abgedruckt." A small asterisk icon is visible in the top right corner of the form area.



- Stern-Taste



Eingaben bestätigen, Bericht wird abgedruckt.

**Eingaben Karteireiter „Warengruppenbericht“:**

**alle Abteilungen:** Warengruppenbericht über alle Abteilungen.

**Abt. Nr.:** Warengruppenbericht für eine bestimmte Abteilung.

**alle Warengruppen:** Warengruppenbericht über alle Warengruppen.

**Wgrp. Nr. Begin:** Bericht beginnt bei Warengruppen-Nummer.

**Wgrp. Nr. End:** Bericht endet bei Warengruppen-Nummer.

Bericht für eine Warengruppe: Gleiche Warengruppen-Nummer in beiden Feldern

The screenshot shows the same software interface window, but now the "Warengruppenbericht" tab is active. The form contains:
 

- A checkbox labeled "alle Abteilungen" is checked.
- An input field labeled "Abt. Nr.:" is empty.
- A checkbox labeled "alle Warengruppen" is unchecked.
- Two input fields labeled "Wgrp. No. Begin:" and "Wgrp. No. End:" are empty.

 The note at the bottom remains: "Mit [\*] wird der Bericht erstellt und abgedruckt." The asterisk icon is still present.



- Stern-Taste



Eingaben bestätigen, Bericht wird abgedruckt.

**Eingaben Karteireiter „Hauptwarengruppenbericht“:**

**alle Abteilungen:** Hauptwarengruppenbericht über alle Abteilungen.

**Abt. Nr.:** Hauptwarengruppenbericht für eine bestimmte Abteilung.

**alle Hauptwarengruppen:** Hauptwarengruppenbericht über alle Warengruppen.

**HWgrp. Nr. Begin:** Bericht beginnt bei Hauptwarengruppe-Nummer.

**HWgrp. Nr. End:** Bericht endet bei Hauptwarengruppe-Nummer.

Bericht für eine Hauptwarengruppe: Gleiche Hauptwarengruppen-Nummer in beiden Feldern



- Stern-Taste



Eingaben bestätigen, Bericht wird abgedruckt.

**Eingaben Karteireiter „Hauptabteilungsbericht“:**

**alle Hauptabteilungen:** Bericht für alle Abteilungen.

**HAbt. Nr. Begin:** Bericht beginnt bei Hauptabteilungsnummer.

**HAbt. Nr. End:** Bericht endet bei Hauptabteilungsnummer.

Bericht für eine Hauptabteilung: Gleiche Hauptabteilungsnummer in beiden Feldern



- Stern-Taste



Eingaben bestätigen, Bericht wird abgedruckt.

**Eingaben Karteireiter „Sonderangebotsbericht“:**

**alle Sonderangebote:** Bericht für alle Abteilungen.

**Sonderag. Nr. Begin:** Bericht beginnt bei Sonderangebotsnummer.

**Sonderag. Nr. End:** Bericht endet bei Sonderangebotsnummer.

Bericht für ein Sonderangebot: Gleiche Sonderangebotsnummer in beiden Feldern



- Stern-Taste



Eingaben bestätigen, Bericht wird abgedruckt.

**Eingaben Karteireiter „Zeitbezogen“:**

**Stundengenau:** Umsätze werden stundengenau oder pro Wochentag abgedruckt.

**alle Abteilungen:** Bericht über alle Abteilungen.



- Stern-Taste



Eingaben bestätigen, Bericht wird abgedruckt.

## Endumsätze (5)

### abdrucken

### Schnelleinstieg mit 5;

In diesem Fenster können Sie die Endumsätze abrufen

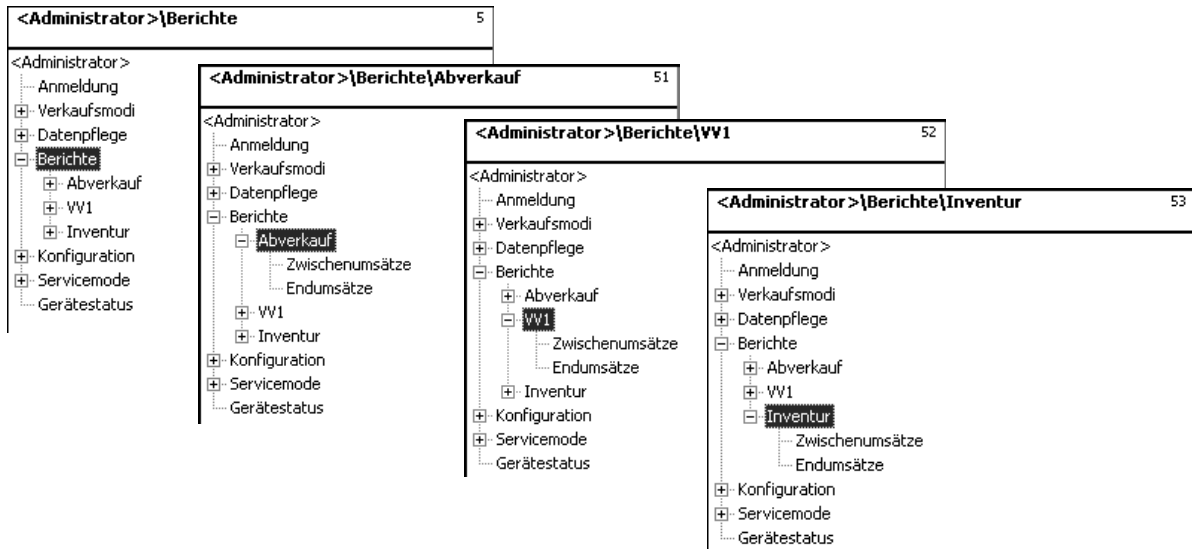

**Schnelleinstieg mit 512 "Abverkauf - Endumsätze"**

**Schnelleinstieg mit 522 "VV1- Endumsätze"**

**Schnelleinstieg mit 532 "Inventur- Endumsätze"**

Auf den folgenden Seiten werden die Endumsatzberichte des Abverkaufs-Modes beschrieben.



- Pfeil nach unten



Endumsätze auswählen.



- Stern-Taste



Bestätigen

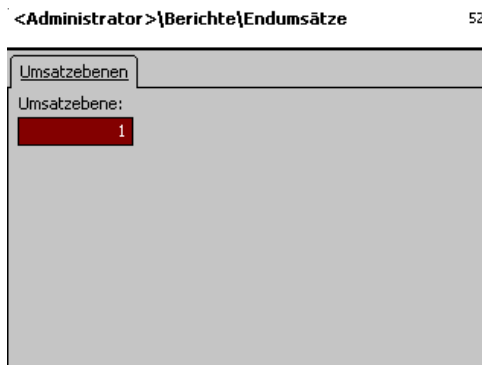

- Nummer eingeben



Umsatzebene eingeben.



- Stern-Taste



Bestätigen

### Endumsätze- Schnelleinstieg mit 5

In diesem Fenster können Sie die verschiedenen Endumsatzberichte abrufen.

#### Endumsatzberichte:

**"Vx/Waagenbericht"; "Abteilungsbericht"; "Artikelbericht"; "Warengruppenbericht"; "Hauptwarengruppenbericht"; "Hauptabteilungsbericht"; "Sonderangebotsbericht"; "Zeitbezogen";**

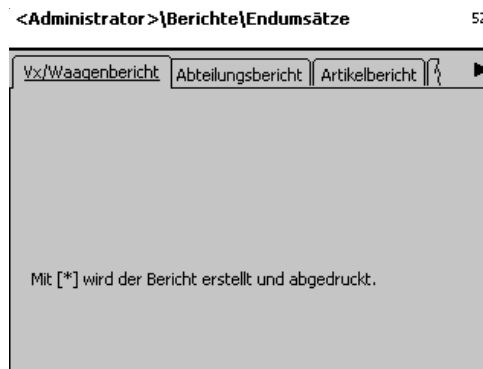

- Code-Taste



Bericht auswählen.



- Stern-Taste



Bericht wird abgedruckt.



- Mode-Taste

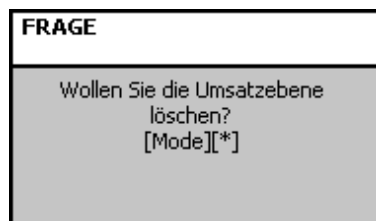

- Stern-Taste



Umsatzebene löschen

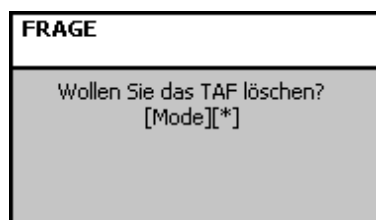

- Stern-Taste



TAF löschen

# NonSalesMode (- Konfiguration)

## Konfiguration-Abverkauf-Abdruck-Bon (8111)

### Schnelleinstieg mit 8111;

In diesem Fenster können Sie festlegen welche Informationen im Abverkaufsmode auf dem Kundenbon abgedruckt werden.

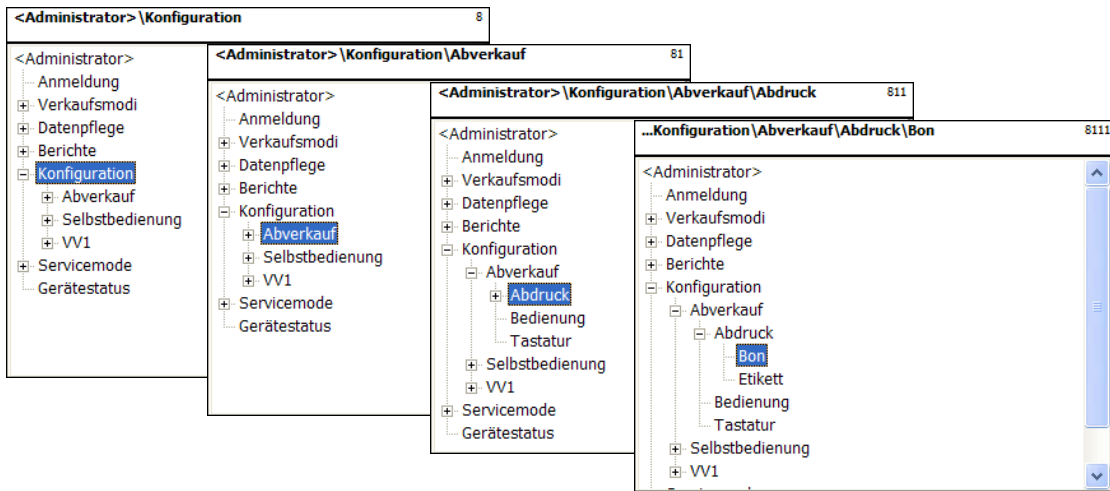

- Pfeil nach unten



- Bon auswählen.



- Stern-Taste

- Bestätigen

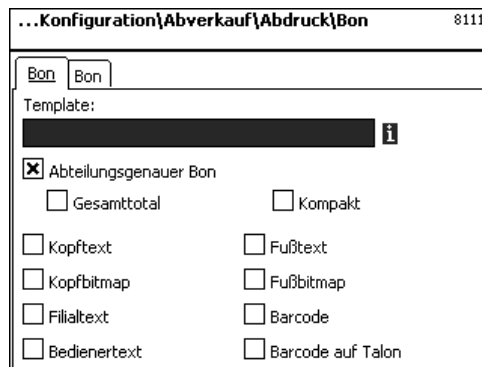

- Template-Nr. eingeben



- Nummer des Bon-layouts eingeben.

oder



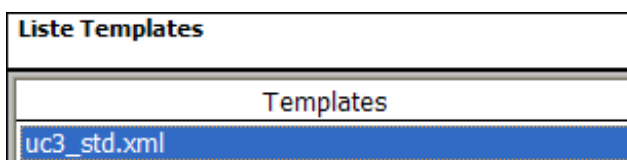

- Info-Taste

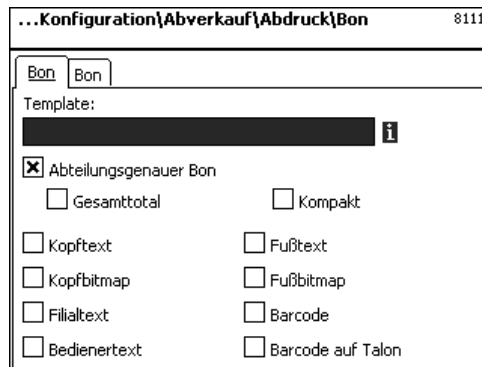

- Layout auswählen und Auswahl bestätigen.



Mit den Pfeiltasten  und  auswählen, mit  können Sie die gewünschte Funktion für den Abdruck markieren.

**Abteilungsgen. Bon:** ja/nein  
**Gesamttotal:** zusätzlicher Total-Abdruck  
**Kopftext:** Kopftext Auswahl  
**Kopfbitmap:** Logodruck am Anfang des Bons  
**Filialtext:** Abdruck der Filialbezeichnung  
**Bedienertext:** Abdruck des Namens

**Kompakt:** Kurzform  
**Fußtext:** Fußtext Auswahl  
**Fußbitmap:** Logodruck am Ende des Bons  
**Barcode:** Abdruck EAN-Code  
**Barcode Talon:** Abdruck EAN-Code auf Talon



- Stern-Taste

 Auswahlen bestätigen.



**Eingaben Karteireiter „Bon2“:**

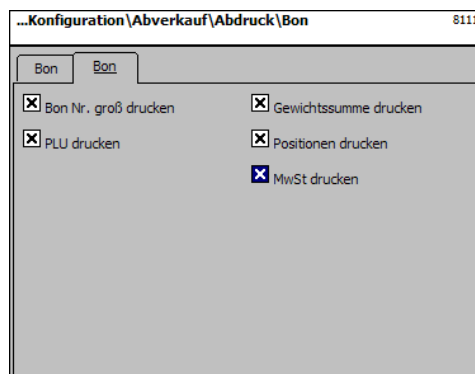

- Code-Taste

 Umschalten in die nächste Registerkarte



Mit den Pfeiltasten  und  auswählen, mit  können Sie die gewünschte Funktion für den Abdruck markieren.

**Bonnr. groß drucken:** Die Bonnummer wird in einer großen Schrift auf dem Bon abgedruckt.  
**PLU drucken:** Die PLU-Bezeichnung wird abgedruckt.  
**Gewichtssumme drucken:** Gewichtssumme der gewogenen Artikel wird abgedruckt.  
**Positionen drucken:** Die Anzahl der Posten wird abgedruckt.  
**MwSt drucken:** Die Mehrwertsteuer wird auf dem Bon ausgewiesen.



- Stern-Taste

 Auswahlen bestätigen.



## Konfiguration-Abverkauf-Abdruck-Etikett (8112)

### Schnelleinstieg mit 8112;

In diesem Fenster können Sie festlegen welche Informationen im Abverkaufsmode auf dem Etikett abgedruckt werden.

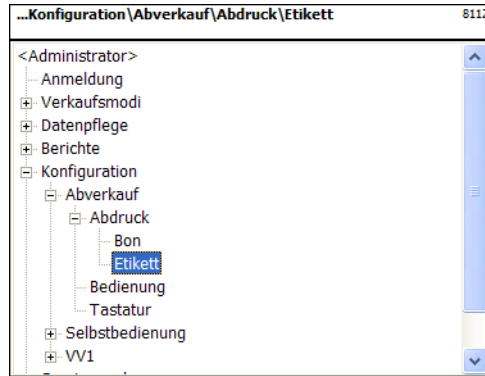

- Stern-Taste

☞ Etikett auswählen und bestätigen

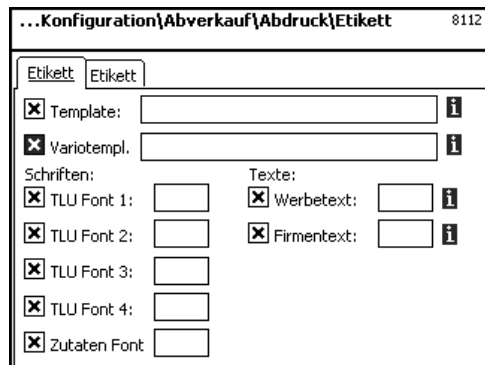

☞ Wie Menüpunkt 411.

**Template:** Angelegte Etikettenlayouts.  
**Variotempl.:** Angelegte Etikettenlayouts für Variolabel.

**Schriften:** **TLU Font 1 .. 4:** Schriftart (01 .. 101) für die TLU-Zeilen 1 .. 4.  
**Zutaten Font:** Schriftart (01 .. 101) für die abgedruckten Zutaten.

**Texte:** **Werbetext:** Werbetext der auf jedem Etikett abgedruckt wird.  
**Firmentext:** Firmentext der auf jedem Etikett abgedruckt wird.



- Stern-Taste

☞ Auswählen bestätigen.



**i** Wenn dieses Feld angezeigt wird, können Sie mit der **INFO** - Taste die vorhandenen Informationen in Listenform anzeigen lassen und Ihre Auswahl treffen.

**Eingaben Karteireiter „Etikett2“:**



- Code-Taste

☞ Umschalten in die nächste Registerkarte

The screenshot shows a configuration window titled "...Konfiguration\Abverkauf\Abdruck\Etikett" with a sub-tab "Etikett". It contains several input fields and checkboxes:

- Datumstexte:** Three rows of checkboxes and text boxes: "Abpackd.:", "Verk. bis:", and "Haltb. bis:". Each row has a checked checkbox, a text box, and an information icon (i).
- Datumsformat:** Two rows of checkboxes and text boxes: "Abpackd.:" and "Verk. bis:". Each row has a checked checkbox and a text box.
- Datumsoffset:** Two rows of checkboxes, text boxes, and numeric boxes: "Verk. bis:" and "Haltb. bis:". Each row has a checked checkbox, a text box, and a numeric box containing "0".
- Barcode:** A checked checkbox, a text box, an information icon (i), and a checked checkbox followed by a numeric box containing "0.000".

☞ Mit den Pfeiltasten (↓) und (↑) auswählen, mit (→) können Sie die gewünschte Funktion für den Abdruck markieren.

**Datumstexte:** **Abpackdatum:** Text auswählen.  
**Verkaufen bis:** Text auswählen.  
**Haltbar bis:** Text auswählen.

☞ Wie Menüpunkt **411**.

**Datumsformat:** **Abpackdatum:** siehe "Legende Datumsformat"  
**Verkaufen bis:** siehe "Legende Datumsformat"  
**Haltbar bis:** siehe "Legende Datumsformat"

**Datumsoffset:** **Verkaufen bis:** Abpackdatum + Anzahl Tage.  
**Haltbar bis:** Abpackdatum + Anzahl Tage.

**Barcode:** Auswahl des Barcodes für den PLU.

**Festgewicht:** Eines Stückartikels.



- Stern-Taste

☞ Auswahlen bestätigen.

## Konfiguration-Abverkauf-Bedienung(812)

### Schnelleinstieg mit 812;

In diesem Fenster können Sie festlegen welche Funktionen die Bediener ausführen dürfen.

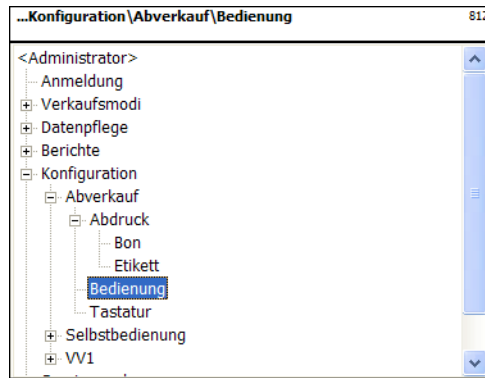

- Stern-Taste



Bedienung auswählen.

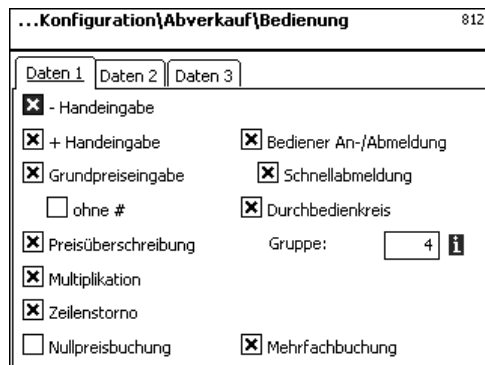

Bestätigen

### Eingaben Karteireiter „Daten 1“:

- Handeingabe: -Taste aktiv
- + Handeingabe: -Taste aktiv
- Grundpreiseingabe: Freie Eingabe eines Preises
- ohne #: Überschreiben des Preises ohne -Taste
- Preisüberschreibung: PLU Preis darf überschrieben werden.
- Multiplikation: -Taste aktiv
- Zeilenstorno: -Taste aktiv, Stornieren erlaubt
- Nullpreisbuchung: Summenbon ohne Buchungen
- Bediener An-/Abmeldung: Bediener An- bzw. Abmeldung zulässig
- Schnellabmeldung: mit -Verkäufer Taste
- Durchbedienkreis: Verkäufer einem Durchbedienkreis zugeordnet
- Mehrfachbuchung: für Stückartikel



- Stern-Taste



Auswählen bestätigen.

**Eingaben Karteireiter „Daten 2“:**



- Code-Taste

Umschalten in die nächste Registerkarte

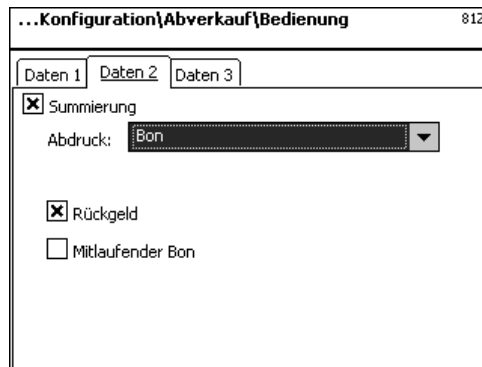

**Summierung:**  
**Abdruck:**

Summierung auf Bon oder nur Summe auf Etikett.  
Auswahl Bon oder Etikett (bei Etikettendrucker).

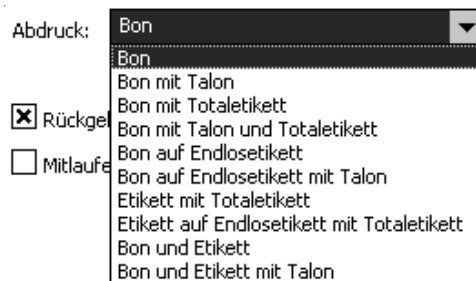

**Rückgeld:**  
**Mitlaufender Bon:**

Rückgeldrechnung auf dem Bon.  
Bon wird in der Anzeige angezeigt.



- Stern-Taste

Auswählen bestätigen.

**Eingaben Karteireiter „Daten 3“:**



- Code-Taste

Umschalten in die nächste Registerkarte

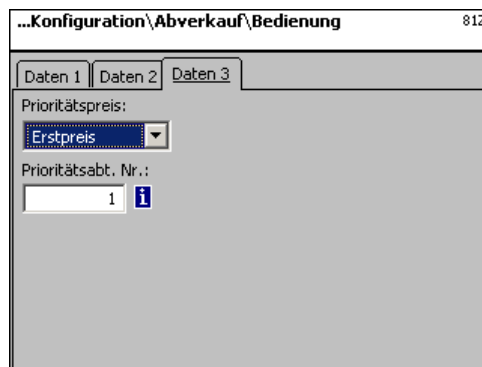

**Erstpreis:**  
**Zweitpreis:**

Preis 1 als Prioritätspreis  
Preis 2 als Prioritätspreis



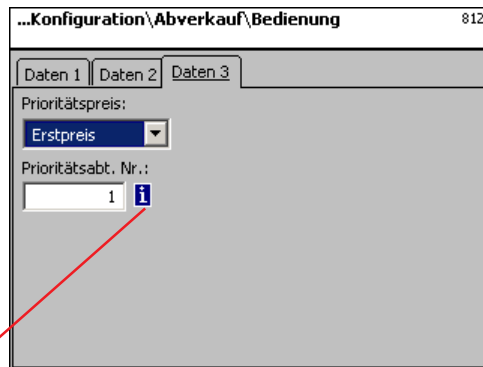

**Prioritätsabteilung Nr.:**

Abteilung aus welcher die PLU's geholt werden.



- Info-Taste

☞ Alle angelegten Abteilungen werden angezeigt.

Abt. Nr.	Name
1	A1 - Fleisch
2	A2 - Käse
3	A3 - Vorverpackung
4	A4 - Obst/Gemüse



- Stern-Taste

☞ Abteilung auswählen und bestätigen.

☞ Auswählen bestätigen.



Wenn dieses Feld angezeigt wird, können Sie mit der  - Taste die vorhandenen Informationen in Listenform anzeigen lassen und Ihre Auswahl treffen.

## Konfiguration-Abverkauf-Tastatur(813)

### Schnelleinstieg mit 813;

In diesem Fenster können Sie eine vorhandene Tastaturbelegung auswählen.

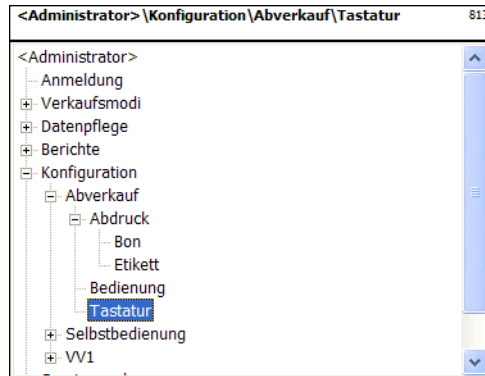

- Stern-Taste



Tastatur auswählen und bestätigen

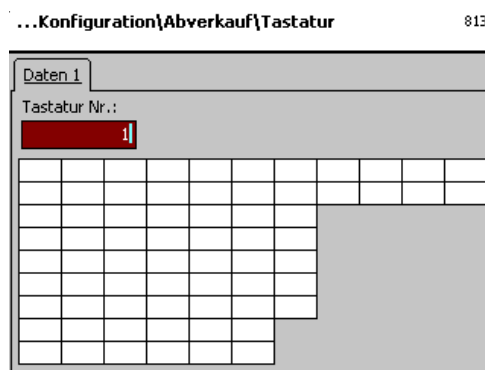

- Tastatur-Nr. eingeben



Nummer des Tastatur-layouts eingeben.



- Stern-Taste



Eingaben bestätigen.



Die vorhandene Waagentastatur wird nach der Auswahl für die Bedienung konfiguriert.  
Anlegen der verschiedenen Tastaturlayouts im **Menuepunkt 4 + 11 (KONFIGURATION-TASTATURTEMPLATES-STANDARD)**.

## Konfiguration-Selbstbedienung-Abdruck-Etikett (8212)

### Schnelleinstieg mit 8212;

In diesem Fenster können Sie festlegen welche Informationen im Selbstbedienmode auf dem Etikett abgedruckt werden.

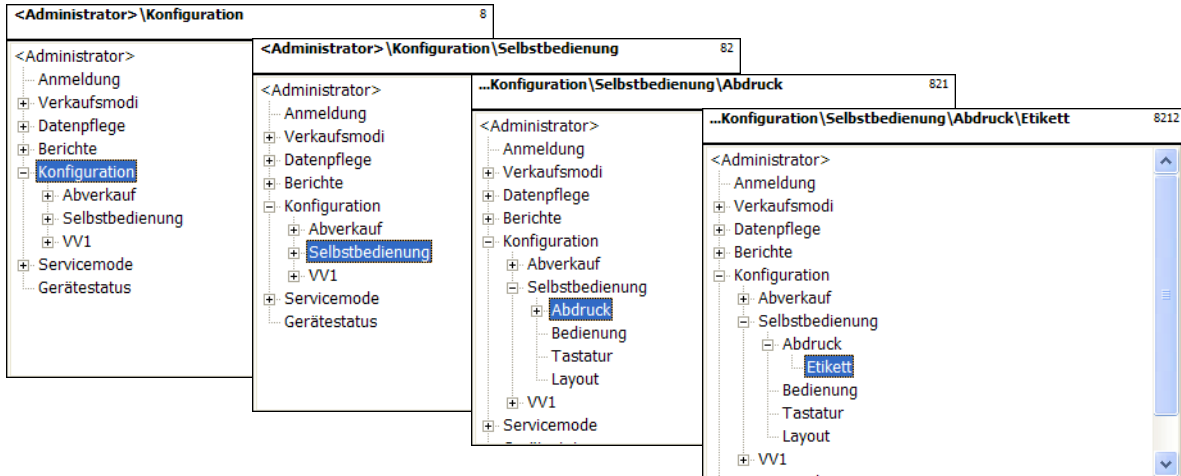

• Stern-Taste



Bestätigen

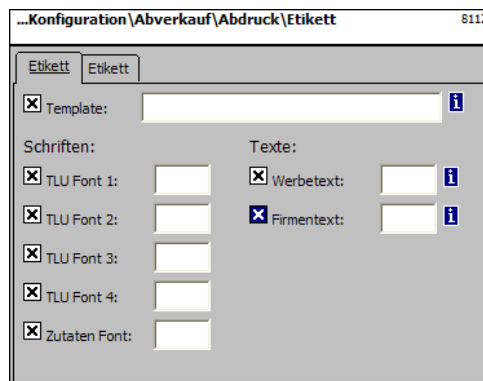

Wie Menüpunkt 411.

**Template:** Angelegte Etikettenlayouts.

**Schriften:** **TLU Font 1 .. 4:** Schriftart (01 .. 101) für die TLU-Zeilen 1 .. 4.

**Zutaten Font:** Schriftart (01 .. 101) für die abgedruckten Zutaten.

**Texte:** **Werbetext:** Werbetext der auf jedem Etikett abgedruckt wird.

**Firmentext:** Firmentext der auf jedem Etikett abgedruckt wird.



• Stern-Taste



Auswahlen bestätigen.



Wenn dieses Feld angezeigt wird, können Sie mit der  - Taste die vorhandenen Informationen in Listenform anzeigen lassen und Ihre Auswahl treffen.

**Eingaben Karteireiter „Etikett2“:**

- Code-Taste

☞ Umschalten in die nächste Registerkarte

☞ Mit den Pfeiltasten und auswählen, mit können Sie die gewünschte Funktion für den Abdruck markieren.

**Datumstexte:** **Abpackdatum:** Text auswählen.  
**Verkaufen bis:** Text auswählen.  
**Haltbar bis:** Text auswählen.

☞ Wie Menüpunkt **411**.

**Datumsformat:** **Abpackdatum:** siehe "Legende Datumsformat"  
**Verkaufen bis:** siehe "Legende Datumsformat"  
**Haltbar bis:** siehe "Legende Datumsformat"

**Datumsoffset:** **Verkaufen bis:** Abpackdatum + Anzahl Tage.  
**Haltbar bis:** Abpackdatum + Anzahl Tage.

**Barcode:** Auswahl des Barcodes für den PLU.

**Festgewicht:** Eines Stückartikels.



- Stern-Taste

☞ Auswählen bestätigen.



## Konfiguration-Selbstbedienung-Bedienung(822)

### Schnelleinstieg mit 822;

In diesem Fenster können Sie festlegen welche Funktionen ausgeführt werden dürfen.

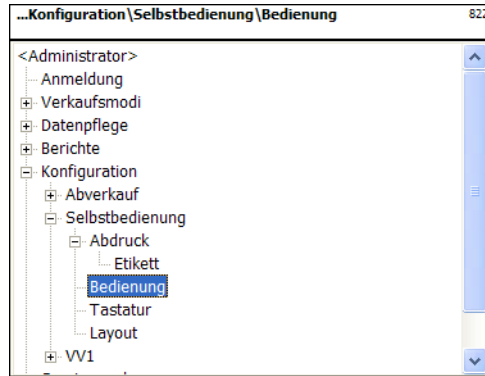

- Stern-Taste



Bedienung auswählen.

Bestätigen

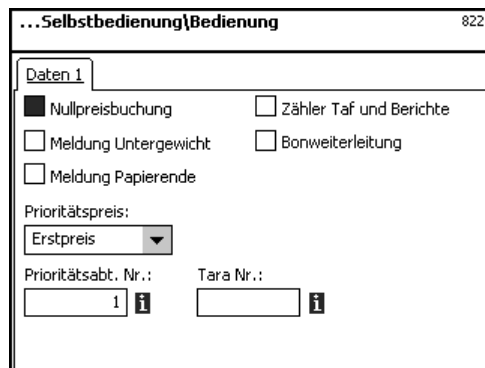

### Eingaben Karteireiter „Daten 1“:

**Nullpreisbuchung:**

Buchung ohne Preis

**Meldung Untergewicht:**

Optische Meldung bei Unterlast

**Meldung Papierende:**

Optische Meldung bei Papierende

**Prioritätspreis**

**Erstpreis:**

Preis 1 als Prioritätspreis

**Zweitpreis:**

Preis 2 als Prioritätspreis

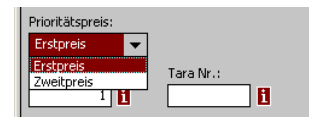

**Prioritätsabteilung Nr.:**

Abteilung aus welcher die PLU's geholt werden.

**Tara Nr.:**

Taragewicht das bei jeder Buchung verwendet wird.

**Zähler Taf und Berichte:**

Fortlaufende Nummerierung der Berichte.

**Bonweiterleitung:**

Bon wird zu einem Server weitergeleitet.



- Stern-Taste



Auswählen bestätigen.



Wenn Sie diesen Menüpunkt angelegen, können Sie mit der  - Taste die angelegten

Informationen in Listenform anzeigen lassen und Ihre Auswahl treffen.

## Konfiguration-Selbstbedienung-Tastatur(823)

### Schnelleinstieg mit 823;

In diesem Fenster können Sie eine vorhandene Tastaturbelegung auswählen.

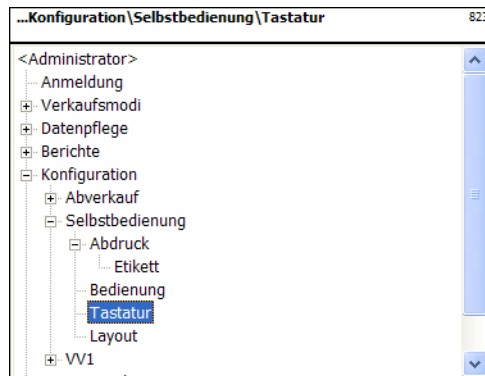

- Stern-Taste



Tastatur auswählen und bestätigen.

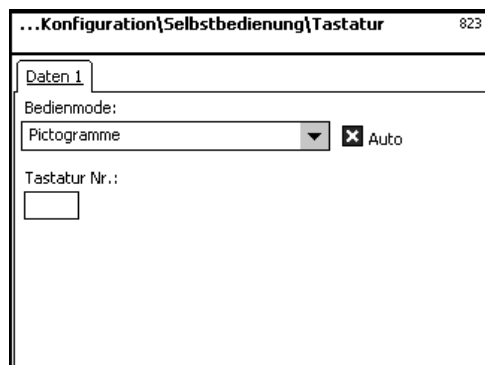

**Bedienmode:**  
**Tastatur Nr.:**

Pictogramme oder Nummern  
Taste Multiplikation aktiv

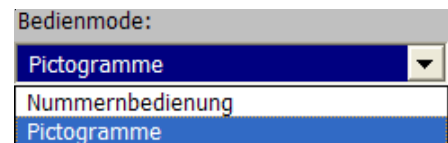

**Auto:**

Die Druckauslösung erfolgt automatisch bei Stillstand, oder über eine konfigurierte Printtaste.



- Tastatur-Nr. eingeben



Nummer des Tastatur-layouts eingeben.



- Stern-Taste



Eingaben bestätigen.



Die vorhandene Waagentastatur wird nach der Auswahl für die Selbstbedienung konfiguriert.  
Anlegen der verschiedenen Tastaturlayouts im **Menuepunkt 4 + 12 (KONFIGURATION-TASTATURTEMPLATES-SELBSBEDIENUNG)**.

## Konfiguration-Selbstbedienung-Layout (824)

### Schnelleinstieg mit 824;

In diesem Fenster können Sie ein vorhandenes Tastaturlayout auswählen.

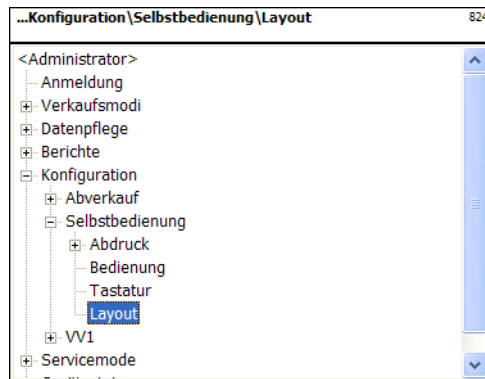

- Stern-Taste



Layout auswählen.

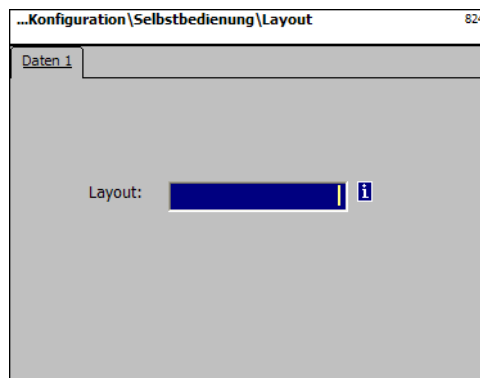

Bestätigen

### Layout:

Nummer des Layouts eingeben aus der Liste eines auswählen.

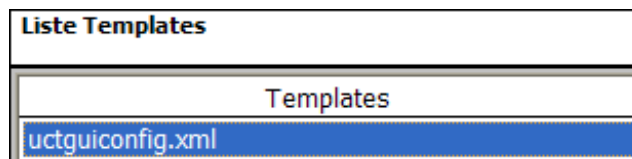

- Stern-Taste



Eingaben bestätigen.



Wenn dieses Feld angezeigt wird, können Sie mit der  - Taste die vorhandenen Informationen in Listenform anzeigen lassen und Ihre Auswahl treffen.

## Konfiguration-VV1-Abdruck (8312)

### Schnelleinstieg mit 8312;

In diesem Fenster können Sie festlegen welche Informationen im Vorverpackungsmode auf dem Etikett abgedruckt werden.

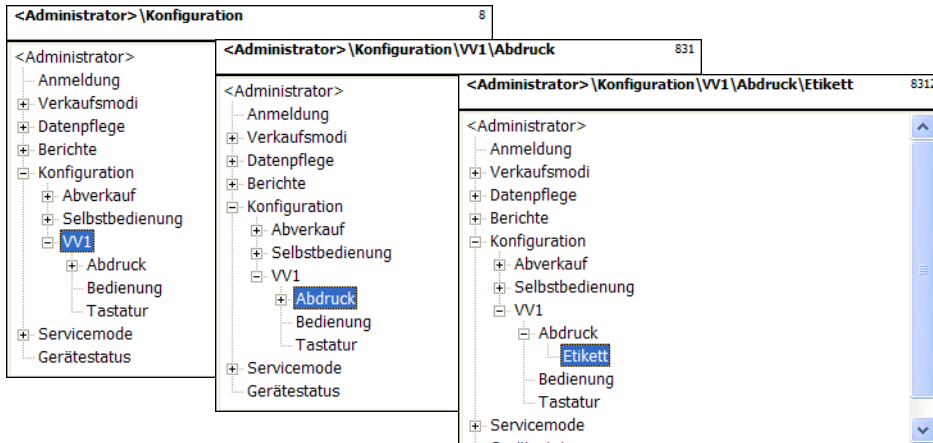

- Stern-Taste



Etikett auswählen und bestätigen

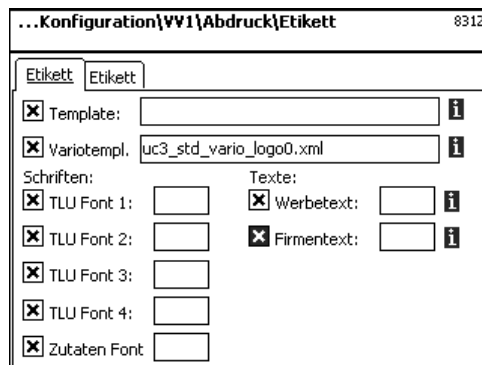

Wie Menüpunkt 411.

**Template:** Angelegte Etikettenlayouts.

**Variotempl.:** Angelegte Etikettenlayouts für Variolabel.

**Schriften:** **TLU Font 1 .. 4:** Schriftart (01 .. 101) für die TLU-Zeilen 1 .. 4.

**Zutaten Font:** Schriftart (01 .. 101) für die abgedruckten Zutaten.

**Texte:** **Werbetext:** Werbetext der auf jedem Etikett abgedruckt wird.

**Firmentext:** Firmentext der auf jedem Etikett abgedruckt wird.



- Stern-Taste



Auswählen bestätigen.



**i** Wenn dieses Feld angezeigt wird, können Sie mit der **INFO** - Taste die vorhandenen Informationen in Listenform anzeigen lassen und Ihre Auswahl treffen.

**Eingaben Karteireiter „Etikett2“:**



- Code-Taste

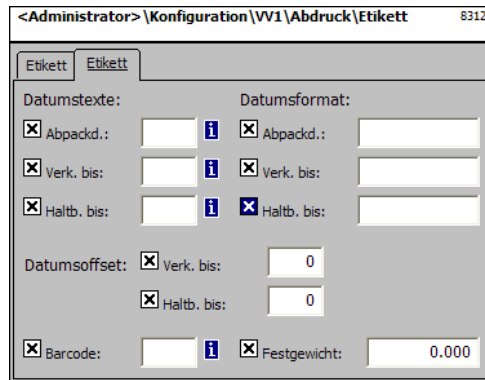

☞ Umschalten in die nächste Registerkarte

☞ Mit den Pfeiltasten (↓) und (↑) auswählen, mit (→) können Sie die gewünschte Funktion für den Abdruck markieren.

**Datumstexte:** **Abpackdatum:** Text auswählen.  
**Verkaufen bis:** Text auswählen.  
**Haltbar bis:** Text auswählen.

☞ Wie Menüepunkt 411.

**Datumsformat:** **Abpackdatum:** siehe "Legende Datumsformat"  
**Verkaufen bis:** siehe "Legende Datumsformat"  
**Haltbar bis:** siehe "Legende Datumsformat"

**Datumsoffset:** **Verkaufen bis:** Abpackdatum + Anzahl Tage.  
**Haltbar bis:** Abpackdatum + Anzahl Tage.

**Barcode:** Auswahl des Barcodes für den PLU.

**Festgewicht:** Eines Stückartikels.



- Stern-Taste

☞ Auswahlen bestätigen.



Wenn dieses Feld angezeigt wird, können Sie mit der (INFO) - Taste die vorhandenen Informationen in Listenform anzeigen lassen und Ihre Auswahl treffen.

## Konfiguration-VV1-Bedienung(832)

### Schnelleinstieg mit 832;

In diesem Fenster können Sie festlegen welche Funktionen ausgeführt werden dürfen.

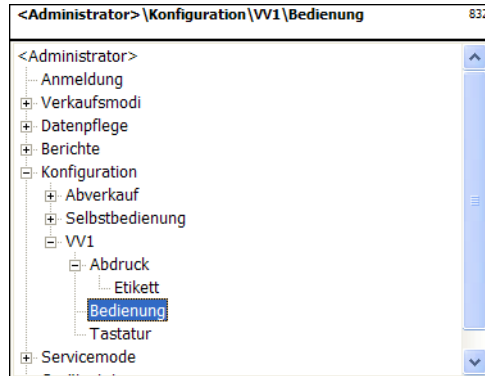

- Stern-Taste



Bedienung auswählen.

Bestätigen

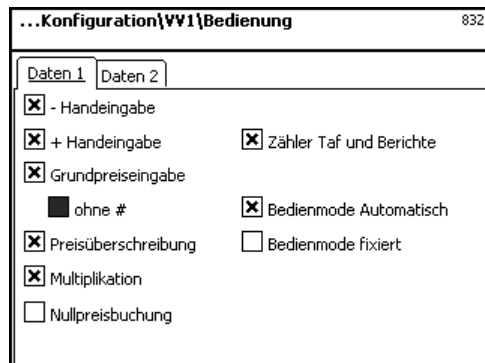

### Eingaben Karteireiter „Daten 1“:

**- Handeingabe:**

⊖ -Taste aktiv

**+ Handeingabe:**

⊕ -Taste aktiv

**Grundpreiseingabe:**

Freie Eingabe eines Preises

**ohne #:**

Überschreiben des Preises ohne ⊕ -Taste

**Preisüberschreibung:**

PLU Preis darf überschrieben werden.

**Multiplikation:**

⊗ -Taste aktiv

**Nullpreisbuchung:**

Summenbon ohne Buchungen

**Zähler Taf und Berichte:**

Keine Umsatzerfassung

**Bedienmode Automatisch:**

Vorgabe der Druckauslösung automatisch oder manuell

**Bedienmode fixiert:**

Art der Druckauslösung wird gespeichert (nach Mode-Umschaltung)



- Stern-Taste



Auswahlen bestätigen.

**Eingaben Karteireiter „Daten 2“:**



- Code-Taste

Umschalten in die nächste Registerkarte

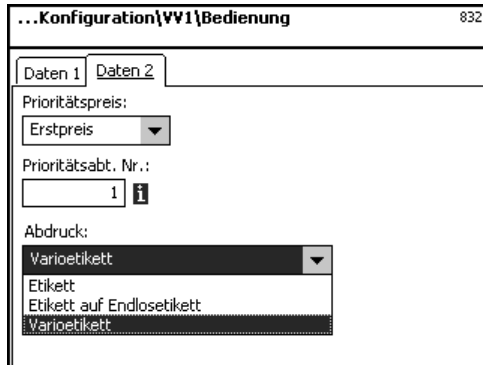

**Erstpreis:** Preis 1 als Prioritätspreis  
**Zweitpreis:** Preis 2 als Prioritätspreis

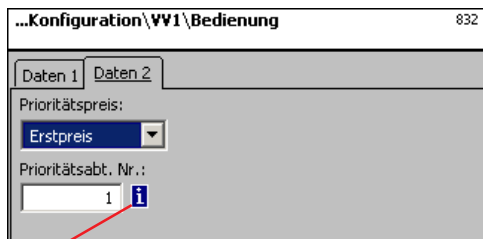

**Prioritätsabteilung Nr.:** Abteilung aus welcher die PLU's geholtwerden.



- Info-Taste

Alle angelegten Abteilungen werden angezeigt.

Liste Abteilungen	
Abt. Nr.	Name
1	A1 - Fleisch
2	A2 - Käse
3	A3 - Vorverpackung
4	A4 - Obst/Gemüse

Bestätigen

Abteilung auswählen und bestätigen.

**Abdruck:** Fixe Etikettenlänge  
**Etikett:** Abdruck auf Linerless  
**Etikett auf Endlosetikett:** Etikettenlänge abhängig vom Abdruck  
**Varioetikett:**



- Stern-Taste

Auswahlen bestätigen.

### Konfiguration-VV1-Tastatur(833)

#### Schnelleinstieg mit 833;

In diesem Fenster können Sie eine vorhandene Tastaturbelegung auswählen.

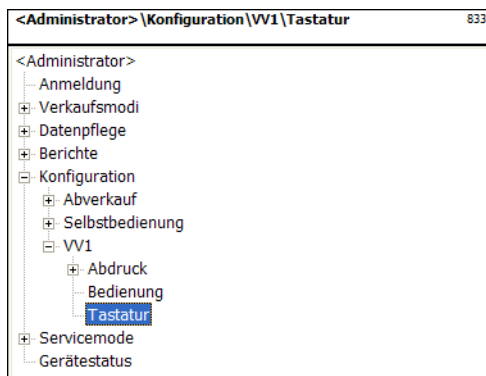

- Stern-Taste



Tastatur auswählen und bestätigen.

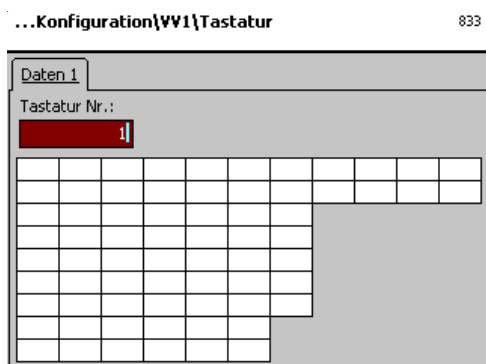

- Tastatur-Nr. eingeben



Nummer des Tastatur-layouts eingeben.



- Stern-Taste



Eingaben bestätigen.



Die vorhandene Waagentastatur wird nach der Auswahl für die Bedienung konfiguriert.  
Anlegen der verschiedenen Tastaturlayouts im **Menuepunkt 4 + 11 (KONFIGURATION-TASTATURTEMPLATES-STANDARD)**.



## Konfiguration-Inventur-Abdruck (84111)

### Schnelleinstieg mit 84111;

In diesem Fenster können Sie festlegen welche Informationen im Inventurmode auf dem Bon abgedruckt werden.

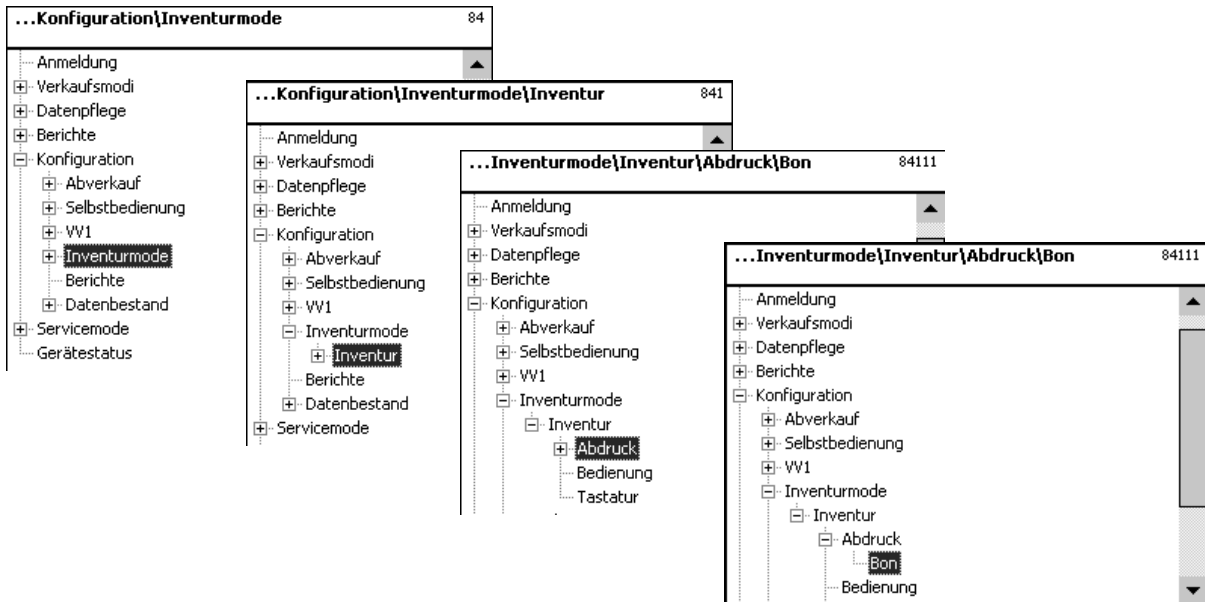

• Stern-Taste



Bon auswählen und bestätigen

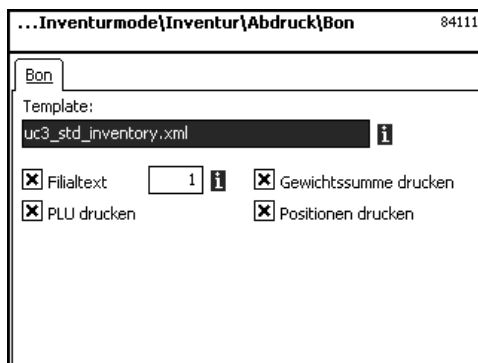

Mit den Pfeiltasten (up/down) und (left/right) auswählen, mit (enter) können Sie die gewünschte Funktion für den Abdruck markieren.

**Template:**

Angelegte Bonlayouts.

**Filialtext:**

Filialtext der auf dem Bon abgedruckt wird.

**PLU drucken:**

Die PLU-Bezeichnung wird abgedruckt.

**Gewichtssumme drucken:**

Gewichtssumme der gewogenen Artikel wird abgedruckt.

**Positionen drucken:**

Die Anzahl der Posten wird abgedruckt.



• Stern-Taste



Auswählen bestätigen.



Wenn dieses Feld angezeigt wird, können Sie mit der (INFO) - Taste die vorhandenen Informationen in Listenform anzeigen lassen und Ihre Auswahl treffen.

## Konfiguration-Inventur-Bedienung (8412)

### Schnelleinstieg mit 8412;

In diesem Fenster können Sie festlegen welche Funktionen die Bediener ausführen dürfen.

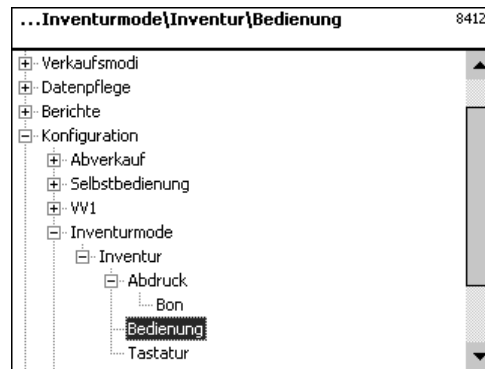

- Stern-Taste



Bedienung auswählen.

Bestätigen

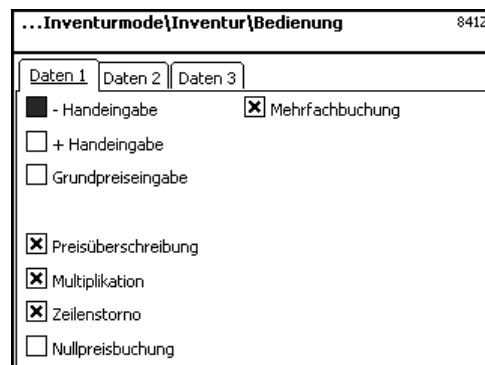

### Eingaben Karteireiter „Daten 1“:

- Handeingabe: -Taste aktiv
- + Handeingabe: -Taste aktiv
- Grundpreiseingabe: Freie Eingabe eines Preises
- Preisüberschreibung: -Taste aktiv, PLU Preis darf überschrieben werden.
- Multiplikation: -Taste aktiv
- Zeilenstorno: -Taste aktiv, Stornieren erlaubt
- Nullpreisbuchung: Summenbon ohne Buchungen
- Mehrfachbuchung:  für Stückartikel



- Stern-Taste



Auswählen bestätigen.

**Eingaben Karteireiter „Daten 2“:**



- Code-Taste

Umschalten in die nächste Registerkarte

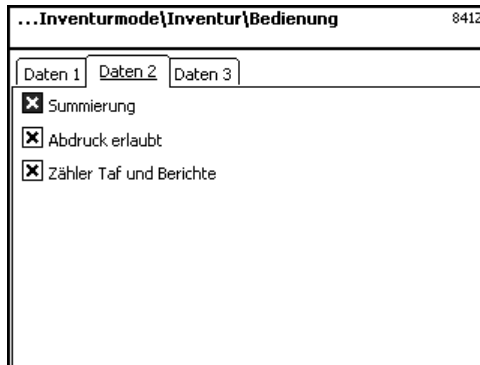

**Summierung:**  
**Abdruck erlaubt:**  
**Zähler Taf und Berichte:**

Summierung auf Bon.  
 Belegabdruck läuft mit.  
 Inventurpositionen werden gespeichert und ein Inventurbericht erstellt.



- Stern-Taste

Auswählen bestätigen.

**Eingaben Karteireiter „Daten 3“:**



- Code-Taste

Umschalten in die nächste Registerkarte



**Erstpreis:** Preis 1 als Prioritätspreis  
**Zweitpreis:** Preis 2 als Prioritätspreis

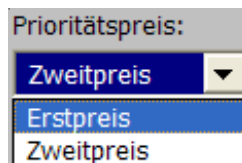

**Prioritätsabteilung Nr.:** Abteilung aus welcher die PLU's geholt werden.



- Info-Taste

Alle angelegten Abteilungen werden angezeigt.

Liste Abteilungen	
Abt. Nr.	Name
1	A1 - Fleisch
2	A2 - Käse
3	A3 - Vorverpackung
4	A4 - Obst/Gemüse

Abteilung auswählen und bestätigen.



- Stern-Taste

Auswählen bestätigen.

## **Module für die Sie eine Freischaltung benötigen**

---



Die Freischaltung wird von METTLER TOLEDO durchgeführt.

### **1. Bonweiterleitung**

---

Abgeschlossene Kundenbons werden für die Kasse und für kundenspezifische Auswertungen zur Verfügung gestellt.

### **2. Herkunftsnachweis**

---

Für die Etikettierung von Rindfleisch, Hackfleisch, Fisch usw., um die Rückverfolgbarkeit der Herkunft nachzuweisen.

## **Informationen über den Herkunftsnachweis**

---

### **Neuregelung zur Rindfleischetikettierung**

Am 1. September 2000 ist in allen Staaten der Europäischen Union die obligatorische Rindfleischetikettierung in Kraft getreten. Nach der Verordnung (EG) Nr. 1760/2000, die die Verordnung (EG) Nr. 820/97 abgelöst hat, sind für Rindfleisch neben einer Referenznummer, die der Rückverfolgbarkeit des Fleisches dient, Angaben zum Geburts-, Mast- und Schlachtort des Tieres oder der Gruppe von Tieren von dem/denen das Fleisch stammt, zu machen. Zudem ist der Zerlegeort des Fleisches sowie die Zulassungsnummer des Schlacht- und Zerlegebetriebes bzw. der Zerlegebetriebe auszuloben.

Diese Angaben werden als „obligatorische Angaben“ bezeichnet.

### **Obligatorische Angaben zur Rindfleischetikettierung (Rindfleisch aus der EU)**

#### **Referenznummer/-code:**

Die Nummer gewährleistet eine Rückverfolgbarkeit des Fleisches. Diese Nummer kann die Kennnummer des Tieres, von dem das Fleisch stammt oder die Kennnummer einer Gruppe von Tieren sein (Charge). Die Chargengröße darf in keinem Fall die Tagesproduktion eines Betriebes überschreiten und die Charge muss schlachthofrein sein, d. h. es dürfen nur Tiere von einem Schlachthof in der Charge zusammengefasst sein.

#### **Geboren in:**

Hier muss der Name des EU-Mitgliedstaates oder des Drittlandes ist stehen. Eine Verwendung von Länderkürzeln ist nicht zulässig!

#### **Gemästet in:**

Hier muss der Name des EU-Mitgliedstaates oder des Drittlandes ist stehen. Eine Verwendung von Länderkürzeln ist nicht zulässig!

#### **Geschlachtet in:**

Hier muss der Name des EU-Mitgliedstaates oder des Drittlandes ist stehen. Eine Verwendung von Länderkürzeln ist nicht zulässig!

#### **Europäische Schlachthofnummer (ES-Nr.):**

Wenn der Schlachthof keine europäische Zulassungsnummer hat, muss die nationale Registriernummer vermerkt werden. Ist auch diese nicht vorhanden, dann ist der Name und die Anschrift des Schlachtbetriebes anzugeben. Chargen müssen schlachthofrein sein, d. h. es darf nur die Nummer oder die Anschrift eines Schlachtbetriebes genannt werden.

#### **Zerlegt in:**

Hier steht der Name des EU-Mitgliedstaates oder des Drittlandes, in dem das Tier zerlegt wurde. Eine Verwendung von Länderkürzeln ist nicht zulässig!

#### **Europäische Zerlegebetriebsnummer (EZ-Nr.):**

Besitzt ein Zerlegebetrieb keine europäische Zulassungsnummer, dann muss die nationale Registriernummer angegeben werden. Ist auch diese auch nicht vorhanden, dann Name und die Anschrift des Zerlegebetriebes. Hier ist es im Gegensatz zur Schlachtebene möglich, mehrere Nummern anzugeben, soweit sich das Rindfleisch auf die Anlieferung eines Schlachtbetriebes zurückverfolgen lässt.

## Legende Datumsformat

---

Mit einer Zeichenfolge geben Sie das Datum- bzw. das Zeitformat an, das abgedruckt wird.

<b>Zeichen</b>	<b>Bedeutung</b>	<b>Abdruck</b>
y	Jahr	Zahl
M	Monat im Jahr	Zahl (1-12)
d	Tag im Monat	Zahl (1-31)
h	Stunde in AM/PM	Zahl (0-11)
H	Stunde am Tag	Zahl (0-23)
m	Minute der Stunde	Zahl (0-23)
s	Sekunde der Minute	Zahl (0-59)
E	Tag der Woche	Zahl (1-7)
D	Tag im Jahr	Zahl (1-365)
a	AM/PM	Text (am oder pm)
'	Textbegrenzer	Anführungszeichen
"	Hochkommma	halbes Anführungszeichen

### Beispiele:

<b>Zeichen</b>	<b>Abdruck</b>
yyyy.MM.dd 'um' HH:mm:ss	1996.07.10 um 15:08:56
yy.M.d	96.1.12
h:mm a	10:08 PM
HH 'o'clock'	15 o'clock



Bei der Eingabe des Datumsformates dürfen nur die vorgegebenen Zeichen verwendet werden, für die Trennung zwischen den einzelnen Zeichen wird der . (Punkt) verwendet.



# Schriftarten 2" Drucker





# Schriftarten 3" Drucker Teil 1





## Schriftarten 3" Drucker Teil 2

---

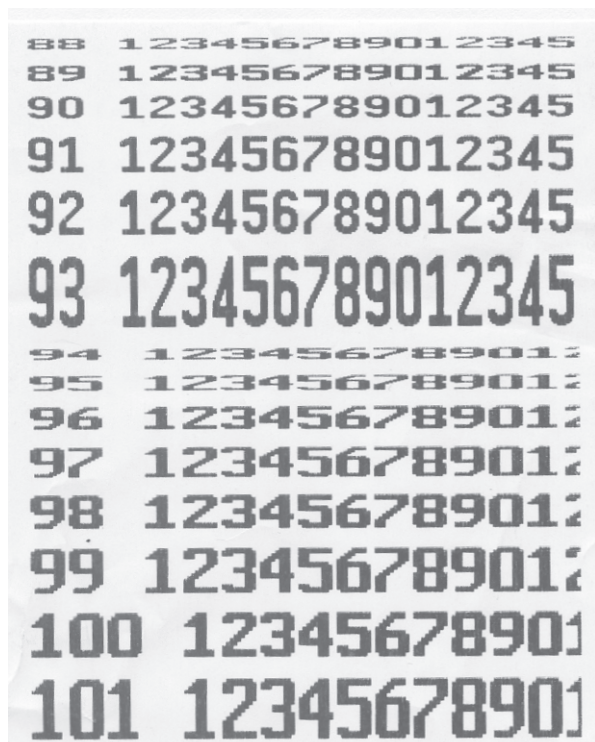

# Codenummern

## Fixe Codenummern

24681357	<administrator>	voller Zugang	
1	<code 1>	Datenpflege	<b>NonSalesMode Datenpflege</b>
8	<code 8>	Preisänderung	<b>NonSalesMode Datenpflege</b>
22	<code 22>	Zwischenumsatz	<b>NonSalesMode Berichte</b>
333	<code 333>	Endumsatz	<b>NonSalesMode Berichte</b>
4444	<code 4444>	Konfiguration	<b>NonSalesMode Konfiguration</b>

### Einstieg:



- Mode-Taste Im Wägemode

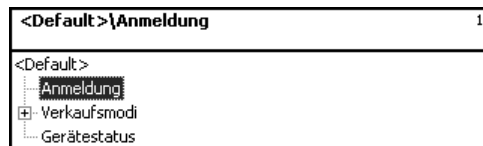

**Anmeldung:** Bei der Anmeldung müssen Sie die entsprechende Codenummer eingeben.

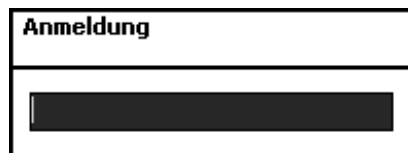

- Stern-Taste Eingaben bestätigen.

### Codenummer 24681357 (voller Zugriff)

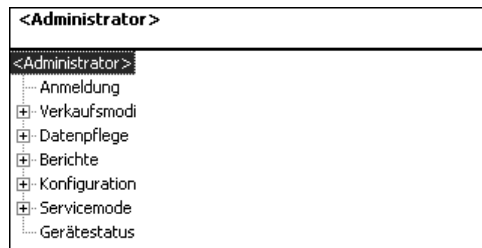

### Codenummer 1 (Datenpflege)

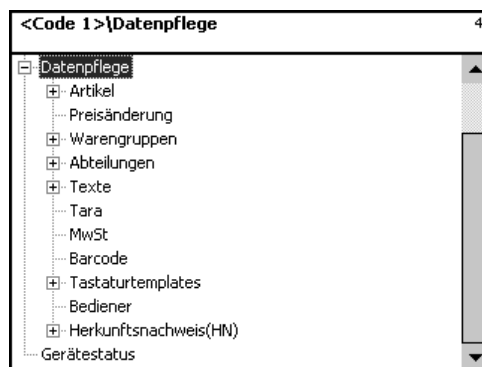

### Codenummer 8 (Preisänderung)

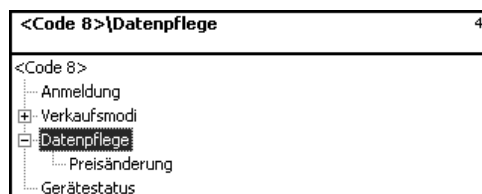

## Codenummer 22 (Zwischenumsätze)

...Berichte\Abverkauf\Zwischenumsätze	511
<Code 22>	
<ul style="list-style-type: none"> <li>--- Anmeldung</li> <li>⊕ Verkaufsmodi</li> <li>⊖ Berichte           <ul style="list-style-type: none"> <li>⊖ Abverkauf               <ul style="list-style-type: none"> <li>⋮ Zwischenumsätze</li> </ul> </li> <li>⊕ VV1</li> <li>⊕ Inventur</li> </ul> </li> <li>--- Gerätestatus</li> </ul>	

## Codenummer 333 (Endumsätze)

...Berichte\Abverkauf\Endumsätze	512
<Code 333>	
<ul style="list-style-type: none"> <li>--- Anmeldung</li> <li>⊕ Verkaufsmodi</li> <li>⊖ Berichte           <ul style="list-style-type: none"> <li>⊖ Abverkauf               <ul style="list-style-type: none"> <li>⋮ Endumsätze</li> </ul> </li> <li>⊕ VV1</li> <li>⊕ Inventur</li> </ul> </li> <li>--- Gerätestatus</li> </ul>	

## Codenummer 4444 (Konfiguration)

<Code 4444>\Konfiguration	8
<Code 4444>	
<ul style="list-style-type: none"> <li>--- Anmeldung</li> <li>⊕ Verkaufsmodi</li> <li>⊖ Konfiguration           <ul style="list-style-type: none"> <li>⊕ Abverkauf</li> <li>⊕ Selbstbedienung</li> <li>⊕ VV1</li> <li>⊕ Inventurmode</li> </ul> </li> <li>--- Berichte</li> <li>⊕ Datenbestand</li> <li>--- Gerätestatus</li> </ul>	

## Menübaum

---

<b>SW 1.10</b>	Administrator	24681357
	Datenpflege	1
	Preisänderung	8
	Zwischenumsätze	22
	Endumsätze	333
	Konfiguration	4444

### Administrator

<b>1 Anmeldung</b>	24681357	
<b>2 Verkaufsmodi</b>	21 Abverkauf	
	22 Selbstbedienung	
	23 W1	
	24 Inventurmode	241 Inventur
	29 Betriebssystem	
<b>4 Datenpflege</b>	41 Artikel	411 Artikeldaten
Anmeldung = 1		412 Sonderangebote
		414 Zutaten
Anmeldung = 8	42 Preisänderung	
	43 Warengruppen	431 Hauptwarengruppe
		432 Warengruppe
	44 Abteilungen	441 Hauptabteilungen
		442 Abteilung
	45 Text	452 Werbetext
		453 Datumstexte
		454 Firmentext
		457 Filialtext
		458 Kopftexte
		459 Fußtexte
		45+1 Kompetenztexte
		45+2 Bedienerstext

47 Tara  
 48 MwSt  
 49 Barcode  
 4+1 Tastaturtemplates 4+11 Standard  
 4+12 Tastatur Selbstbedienung  
 4+13 Tastatur Touch SB

4+2 Bediener

4+3 Herkunftsnachweis 4+31 HN-Masken  
 4+32 HN-Lose  
 4+33 HN-Artikelzuordnung

## 5 Berichte

51 Abverkauf 511 Zwischenumsätze Anmeldung = 22  
 512 Endumsätze Anmeldung = 333  
 52 W1 521 Zwischenumsätze  
 522 Endumsätze  
 53 Inventur 531 Zwischenumsätze  
 532 Endumsätze

## 8 Konfiguration

81 Abverkauf 811 Abdruck 8111 Bon  
 Anmeldung = 4444 8112 Etikett  
 812 Bedienung  
 813 Tastatur  
 82 Selbstbedienung 821 Abdruck 8212 Etikett  
 822 Bedienung  
 823 Tastatur  
 824 Layout  
 83 W1 831 Abdruck 8312 Etikett  
 832 Bedienung  
 833 Tastatur  
 84 Inventurmode 841 Inventur 8411 Abdruck 84111 Bon  
 8412 Bedienung  
 8413 Tastatur

89 Berichte

8+1 Datenbestand

8+11 Verzeichnisse bereinigen

8+13 Konfigurationsdaten 8+131 Verteilen

## 9 Servicemode

91 Initialisierung

911 Netzwerk Reset

912 Primärkonfiguration

913 Werkskonfiguration

914 Datum/Uhrzeit

915 Sprache

92 Verbundfunktionen

921 Verbundkonfiguration

922 Verbundstatus

923 Gerät aus Verbund löschen

924 Inaktive Geräte löschen

925 Bonweiterleitung

93 Hardware

931 Drucker

932 Lastzelle

9321 Servicemode

9322 Hohe Auflösung

9323 Filter

9324 Identblock

## +1 Gerätestatus

## Index

---

### A

Abfrage der Verkäufer-speicher 26  
 Abfrage der Verkäuferspeicher 26  
 Abteilung (442) 93  
 Abteilungsbericht ZU 129, 131, 132  
 Artikelbericht ZU 130  
 Ausdruck der Codefunktionen und Programm-  
 versionen 26  
 Auswahl eines Verkaufsmodus 58

### B

Barcode(49) 116  
 Bedienmode Automatisch 150  
 Bedienmode fixiert 150  
 Bedienung mit freien Eingaben 34  
 Bedienung mit Wäge- und Stück-Plu's 30

### C

Code-Funktionen 63  
 Codenummer 1 (Datenpflege) 163  
 Codenummer 22 (Zwischenumsätze) 164  
 Codenummer 24681357 (voller Zugriff) 163  
 Codenummer 333 (Endumsätze) 164  
 Codenummer 4444 (Konfiguration) 164  
 Codenummer 8 (Preisänderung) 163  
 Codenummern 162

### D

Datenpflege Bediener (4 + 2) 126  
 Datum und Uhrzeit einstellen 29  
 Datums Taste 120  
 Datums-Taste 54

### E

Etiketten Taste 120

### F

Fixe Codenummern 162  
 Funktionen im SB-Mode (100er Folie) 47, 48  
 Funktionen im SB-Mode (180er Folie) 47  
 Funktionen im SB-Mode (25er Folie) 50  
 Funktionen im SB-Mode (50er Folie) 49

### G

Gewichts Taste 120

### H

Hauptabteilungen (441) 91  
 Hauptabteilungsbericht ZU 131, 132  
 Hauptwarengruppen (43) 87  
 Hauptwarengruppenbericht ZU 131

### I

Icon's in der Anzeige 25  
 Info über die nächste mögliche Taste 26  
 INVENTUR 55  
 Inventur Taste 120  
 Inventur, temporäre 56

### K

Konfiguration - Abverkauf - Abdruck - Etikett  
 (811) 137  
 Konfiguration-Abverkauf-Abdruck-Bon  
 (8111) 135, 157  
 Konfiguration-Abverkauf-Bedienung (812) 139  
 Konfiguration-Abverkauf-Tastatur(813) 142  
 Konfiguration-Inventur-Abdruck (84111) 153  
 Konfiguration-Inventur-Bedienung (8412) 154  
 Konfiguration-Selbstbedienung-Abdruck-Etikett  
 (821) 143  
 Konfiguration-Selbstbedienung-Bedienung  
 (822) 145  
 Konfiguration-Selbstbedienung-Layout (824) 147  
 Konfiguration-Selbstbedienung-Tastatur (823) 146  
 Konfiguration-VV1-Abdruck (8312) 148  
 Konfiguration-VV1-Bedienung(832) 150  
 Konfiguration-VV1-Tastatur(833) 152  
 Kontrast der Anzeige 27  
 Kopftext 136  
 Kunden-Endsumme mit Rückgeldrechnung 36  
 Kundenbon Wiedereröffnung 38  
 Kundenbon Wiederholung 37  
 Kundenbon's Erstellung 36



**L**

Legende Datumsformat 158

**M**

Mehrwertsteuer (48) 114

Menübaum 165

Mitlaufender Bon 27, 140

Mode - Taste 58

**N**

Navigation in den Menüs 62

NonSalesMode (- Berichte) 128

NonSalesMode (- Datenpflege) 64

NonSalesMode (- Konfiguration) 135

**P**

Preisänderung (42) 85

Preset Tara Taste 120

Prioritätsabteilung ändern 28

Prioritätspreis 28

**S**

Schnellbedienung 28

Schnelleinstieg in ein Menü 62

Selbstbedienung (SB - Mode) 45

Sonderangebote (412) 72

Sondertangebotsbericht 132

Storno; Arten und Benutzung 43

**T**

Tara (47) 112

Tara; Arten und Benutzung 39

Tastaturtemplates (- Standard) (4 + 11) 119

Tastaturtypen 119

Text - Bedientext (45+2) 110

Text - Datumstexte (453) 98

Text - Filialtexte (457) 102

Text - Firmentexte (454) 100

Text - Fusstext (459) 106

Text - Kompetenztext (45+1) 108

Text - Kopftexte (458) 104

Text - Werbetext (452) 96

**U**

Umschalten in eine andere Applikation 29

**V**

Variolabel 137, 148

Verkäufer An- und Abmelden 42

Verkaufsmodi 58

Vorverpackung 51

Vx/Waagenbericht ZU 129

**W**

Warengruppen (43) 89

Warengruppenbericht ZU 130, 131

Wechsel aus dem SB-Mode (Bedientastatur) 46

**Z**

Zutaten (414) 82

Zweitpreisstaste 120

Zwischenumsätze (51) 128

Zwischenumsätze- Schnelleinstieg mit 51 129

**Für eine gute Zukunft Ihres METTLER TOLEDO Produktes:  
METTLER TOLEDO Service sichert Ihnen auf Jahre Qualität,  
Messgenauigkeit und Werterhaltung der METTLER TOLEDO Produk-  
te. Verlangen Sie bitte genaue Unterlagen über unser attraktives  
Service-Angebot.  
Vielen Dank.**

Technische Änderungen und Änderungen  
im Lieferumfang des Zubehörs vorbehalten.

Adresse **Mettler - Toledo (Albstadt) GmbH**  
**D-72458 Albstadt**  
Telefon **0 74 31 / 14-0**  
Telefax **0 74 31 / 14-380**  
Internet: **<http://www.mt.com>**

Gedruckt auf 100 % chlorfrei hergestelltem Papier.  
Unserer Umwelt zuliebe.

© Mettler-Toledo (Albstadt) GmbH 2007

ME-22005719K

Printed in Germany 0207/9.01

**Internet** **<http://www.mt.com>**

- A** **Mettler-Toledo Gesellschaft mbH.**, Südrandstr. 17, 1230 Wien,  
Tel. (01) 604 19 80, Telefax (01) 604 28 80, Telex 111302
- B** **Mettler-Toledo S. A.**, Leuvensesteenweg 384, 1932 Zaventem,  
Tel. (02) 334 02 11, Fax (02) 334 03 34
- CH** **Mettler-Toledo (Schweiz) AG**, Im Langacher, 8606 Greifensee,  
Tel. (044) 944 45 45, Telefax (044) 944 45 10
- D** **Mettler-Toledo GmbH**, Postfach 110840, 35353 Giessen,  
Tel. (0641) 507-333, Telefax (0641) 507-349, Telex 482912
- E** **Mettler-Toledo S.A.E.**, Avda. San Pablo 28, 28820 Coslada (Madrid),  
Tel. (91) 674 89 30, Fax (91) 669 33 47
- F** **Mettler-Toledo S.A.**, 18/20 Avenue de la Pépinière, 78222 Viroflay Cedex,  
Tél. (01) 30 97 17 17, Fax (01) 30 97 16 16
- I** **Mettler-Toledo S.p.A.**, Via Vialba 42, 20026 Novate Milanese,  
Tel. (02) 33 3321, Telefax (02) 35 62 973
- NL** **Mettler-Toledo B.V.**, Postbus 6006, 4000 HA Tiel,  
Tel. (03440) 63 83 63, Telefax (03440) 63 83 90
- UK** **Mettler-Toledo Ltd.**, 64 Boston Road, Beaumont Leys, Leicester, LE4 1AW,  
Tel. (0116) 235 7070, Fax (0116) 236 6399